

慧淨法師 講述

《易行品》講要

【總目錄】

第一篇 《易行品》概說	一
第二篇 《易行品》難易二道判	七一
第三篇 《易行品》本願釋略解	一二五
第四篇 《易行品》宗趣	二一五

附錄

一、《易行品》	二九四
二、《十二禮》	三一四
三、《易行品》「本願釋略解」講義	三一六
四、「稱名、易行疾至、不退轉」講義	三二二

【細目錄】

第一篇 《易行品》概說	一
一、前言	二
(一) 《入楞伽經》懸記之文	二
(二) 《易行品》別冊刊行	二
(三) 《易行品》科判	四
(四) 《易行品》宗趣	四
(五) 《易行品》第一	五
(六) 初地位之重要	六
(七) 易行道之重要	七
(八) 易行道之內容	九
(九) 淨土宗之基柱	一〇
二、學難請易	一二
三、呵問許說	一三
四、判明二道	一五
(一) 總判二道，明學苦樂，勸易捨難	一六
(二) 三番相對——「諸久墮」與「一速必」	一八
(三) 難行道之相狀	一九
(四) 易行道之相狀	二一
五、《易行品》之歸趨	二五
(一) 二重相對	二五
(二) 龍樹菩薩本意	二六
六、《易行品》易行之通局	二七
(一) 總讚別讚之異	二七

(一) 詳讚略讚之異	二八
(二) 能讚所讚之異	二八
(三) 能等所等之異	二九
(四) 本願有無之異	二九
(五) 常念有無之異	三〇
(六) 往生有無之異	三一
(七) 願生有無之異	三二
(八) 信疑有無之異	三三
(九) 乘船有無之異	三三
(十) 迴向有無之異	三四
(十一) 懸記有無之異	三四
七、《易行品》之組織次第	三六
(一) 十方十佛章	三七
(二) 十方諸佛章	三七
(三) 西方一佛章(彌陀章)	三七
(四) 過未八佛章	三七
八、《易行品》之核心	三八
(一) 「稱名易行疾至」之偈	三八
(二) 「彌陀章」之本願取意文	四一
(三) 「現生不退」之偈	五一
九、《易行品》於淨土宗之功績	五五
(一) 難易二道判	五五
(二) 本願稱名論	五七
(三) 現生不退論	五九
十、《易行品》難易二道圖表	六五

第二篇 《易行品》難易二道判	七一
一、難易二道判.....	七二
二、龍樹菩薩.....	七三
三、「歡喜地」即「阿鞞跋致」.....	七四
四、《十住毗婆沙論·易行品》.....	七六
五、「難行道」和「易行道」.....	七八
六、「難行道」的條件和危險性.....	八〇
七、舍利弗行菩薩道退墮的故事.....	八一
八、有「易行道」疾得至阿惟越致地.....	八三
九、發願求佛道，重於舉三千大千世界.....	八五
十、以信方便，易行疾至阿惟越致.....	八七
十一、「易行道」即是彌陀第十八願.....	八九
十二、信受稱名，即入必定.....	九〇
十三、不懷疑、不間斷、不夾雜地稱念佛名.....	九二
十四、應以恭敬心，執持稱名號.....	九四
十五、「難信之法」和「難講之法」.....	九七
十六、「平生業成」自然實踐六度萬行.....	九九
十七、體會彌陀慈悲救度，自然謙卑柔軟.....	一〇二
十八、念佛眾生攝取不捨.....	一〇五
十九、信心清淨者，華開則見佛.....	一〇六
二十、乘彌陀本願船，能自度度人.....	一〇八
二一、謙敬聞奉行.....	一一〇
二二、「聖道門」和「淨土門」.....	一一三
二三、「聖道門」是自力修行之教.....	一一六
二四、「淨土門」是他力信心之教.....	一二七
二五、鸚鵡尚生，何況人類.....	一二〇
二六、太子墮地，貴壓群臣.....	一二一
二七、願生稱名，淨土蓮現.....	一二三

第三篇 《易行品》本願釋略解	一二五
講題	一二六
一、龍樹菩薩及其《易行品》	一二六
二、龍樹菩薩對第十八願的解釋	一二八
(一) 本願取意文.....	一二八
(二) 「若人」——本為凡夫，兼為聖人.....	一三一
(三) 「念我」「稱名」——「乃至十念」「稱名念佛」.....	一三五
(四) 「自歸」——一心歸命，不顧他人.....	一四〇
(五) 「即入必定」——當下即入必定成佛不退轉位.....	一四五
(六) 「得阿耨多羅三藐三菩提」——進入涅槃.....	一四九
三、彌陀本願救度	一五二
(一) 法脈抉擇.....	一五二
(二) 本願之救度原理.....	一五三
(三) 本願之對象、方法、利益.....	一六二
(四) 本願之呼喚.....	一六四
(五) 本願取意文如明燈.....	一六六
(六) 第一方便、了義、圓頓.....	一七七
四、龍樹菩薩本願釋圖解	一八二
(一) 「若人」.....	一八五
(二) 「念我」.....	一八九
(三) 「稱名」.....	一九九
(四) 「自歸」.....	二〇四
(五) 「即入必定」.....	二〇五
(六) 「得阿耨多羅三藐三菩提」.....	二〇五
(七) 「是故常應憶念」.....	二〇六
(八) 稱名此身疾至不退.....	二〇六
(九) 專念南無阿彌陀佛.....	二一一

第四篇 《易行品》宗趣 二二五

一、 「難易二道判」之文 二二八

二、 「稱名易行疾至」之偈 二三〇

 (一) 欲疾至，非疾欲至 二三一

 (二) 此土此生不退 二三二

 (三) 應以恭敬心，執持稱名號 二三五

 (四) 念十方諸佛，反顯念彌陀一佛 二二九

 (五) 彌陀是諸佛之王 二二九

三、 「即入必定」之偈 二三一

四、 「歸宗」之文 二三一

 (一) 「本願」——第十八願 二三二

 (二) 「如是」——念我、稱名、自歸、必定 二三五

 (三) 「若人」——十方眾生 二三七

 (四) 「念我」——念彌陀 二三九

 (五) 「稱名」——專稱彌陀佛名 二六一

 (六) 「自歸」——欲生我國 二八三

 (七) 「即入必定」——若不生者，不取正覺 二八七

 (八) 平淡是真，念佛最樂 二八九

附 錄

一、 《易行品》 二九四

二、 《十二禮》 三一四

三、 《易行品》「本願釋略解」講義 三一六

四、 「稱名、易行疾至、不退轉」講義 三二二

第一篇 《易行品》概說

一、前言

(一)《入楞伽經》懸記之文

龍樹菩薩被大乘佛教尊為八宗共祖，然其本意，唯在淨土宗，不在別宗。此若熟思其《易行品》與《十二禮偈》，便可領首；尤其「楞伽懸記」之聖識，更是不容置疑。《入楞伽經》卷九釋尊懸記之文說：

於南天國中，有大德比丘，名龍樹菩薩，能破有無見，
為人說我乘，大乘無上法，證得歡喜地，往生安樂國。

(二)《易行品》別冊刊行

《易行品》為龍樹菩薩所撰述《十住毘婆沙論》(daśa bhūmi vibhāṣa śāstra)之第九品，鳩摩羅什三藏法師翻譯，收錄於《大正藏》第二十六冊。

《十住毘婆沙論》是解釋《華嚴經·十地品》的註書，分量應該相當龐大，

但現存的只有註釋《十地品》中之初地與二地的十七卷三十五品而已。

三十五品中，第一品是《序品》；從第二之《入初地品》到第二十七之《略行品》是解釋「初地」；從第二十八之《分別二地業道品》以下到第三十五之《戒報品》等八品是解釋「二地」。解釋「初地」中之《易行品》前面之三品——《發菩提心品》《調伏心品》《阿惟越致相品》在於說明難行的內容；接著於第九《易行品》則專說易行之內容。

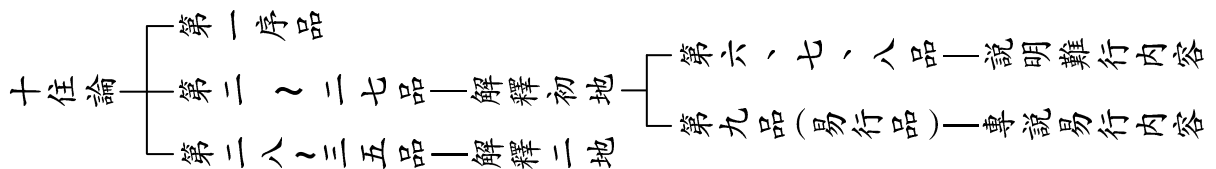

古來對《十住論》並不看重，但卻特別重視其中之《易行品》。在古印度時，《易行品》已從《十住論》中抽出別冊刊行。梁朝天監年中(五〇二～五二九)僧佑法師所著《出三藏記集》卷四有「《初發意菩薩行易行法》一卷，出《十

住論·易行品》」的記載。可知在我國六朝時代亦將《易行品》別冊刊行，則此《品》之受重視可見一斑。

(三)《易行品》科判

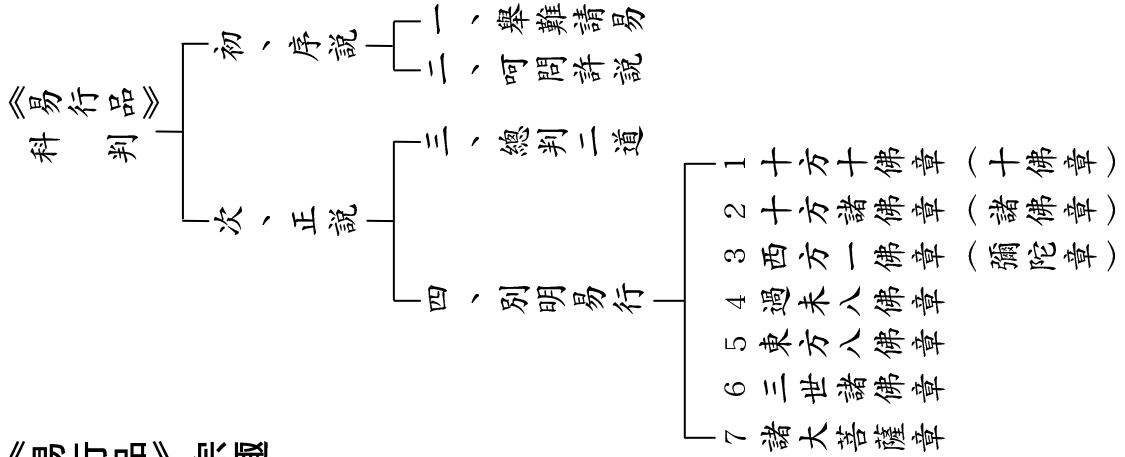

(四)《易行品》宗趣

《易行品》將佛陀一代教法判為二道，即「難行道」與「易行道」。《易行品》

既是「判教」，更是宣說「易行」之道，並且力勸捨難歸易，專修易行道；而易行之中，則以彌陀「本願稱名」之「易行」為宗，現生不退、往生成佛為趣。故此易行道，不單是易行，也是絕對性的殊勝之道。

此判教既開後來各宗判教的先河，也是淨土宗判教的嚆矢，更為淨土宗之「易行」與「殊勝」一錘定音，使淨土宗在大小顯密各宗之中，永居登峰造極、獨一無二、無與倫比的地位。可知，《易行品》雖然文字不長，然其含義甚廣，影響甚鉅。

(五)《易行品》第一

有三個名詞：「第一、基礎、根源」。角度雖異，其意本同。《易行品》於淨土宗之教理有此第一、基礎、根源的不磨地位，十點以明。

- (一) 第一部淨土宗祖典
- (二) 第一次淨土宗教判
- (三) 第一次判定易行道

- (四) 第一次形容安樂道
- (五) 第一次比喻如乘船
- (六) 第一次顯易行疾至
- (七) 第一次本願取意文
- (八) 第一次舉彌陀本願
- (九) 第一次釋本願稱名
- (十) 第一次明現生不退

(六) 初地位之重要

《易行品》之目的，主要在於將一代佛教，總判而為「難易二道」，令懦弱怯劣之人並及一切眾生「捨難歸易」；而易之中則在於歸彌陀一佛之易行，以彌陀易行是易行之至極、無上之殊勝故。彌陀救度的對象極低——懦弱怯劣凡夫，而給予的功德極高——不退轉地之果位；懦弱怯劣凡夫，但能「信受彌陀救度，願生彌陀淨土，專稱彌陀佛名」，即時獲得不退轉的功德，《大經》謂之「即得往

生，住不退轉」，曇鸞大師謂之「不斷煩惱，得涅槃分」。雖是怯劣凡夫，而且人還在娑婆，尚未往生極樂，只要念佛，便預先獲此功德，因為必定往生極樂故。

學佛目的在於成佛，雖未成佛，若能進入必定成佛、絕不退轉之地位，則雖尚未成佛，亦無怖畏；因為不退故，假以時日，必定成佛。若未入不退轉地，則雖才高學博，勇猛精進，然將來於多生多劫中，猶不免有退墮之虞。是故，十地中最重要地位即是「初地」（歡喜地、不退轉地），但能入此地位，則只有升進，絕無退轉，豈不成佛可期。

(七) 易行道之重要

凡是真心想達到某一目標，然仔細衡量，發現欲達此目標太難、太久、太危險，以致根本不可能；在此情形下，必然思維：有否容易、快速、安全到達此一目標之方法？若無，只能絕望而泣；若有，自能歡喜雀躍。任何人皆如此，故此請問可謂深深地扣動著每一個人的心弦。

幸好，菩薩道並非都是難行，還有著如同「水道乘船則樂」之易行。龍樹菩薩的回答無疑點亮了怯劣凡夫的心燈，乃至朗照了整個法界。

龍樹菩薩將「無量門」之佛法，總分為「難易二道」，並舉世間「陸道步行則苦，水道乘船則樂」之喻說明；接著說「菩薩道亦如是」，也像世間道一樣：

第一，如世間道，有難有易；並非只難沒易。

第二，如世間道，有苦有樂；並非唯苦無樂。

第三，如世間道，有自力（步行）有他力（乘船）；並非只有自力沒有他力。

須要「勤行精進」才能到達阿惟越致的，是自力、難行、苦道；而「以信方便、易行、疾至阿惟越致」的，則是他力、易行、樂道。

至此，龍樹菩薩大概地指出，修行菩薩道具有兩種完全不同的道路可供選擇。自力不足者，完全可憑他力；不堪苦道者，另外備有樂道；恐畏難行者，自可選取易行。雖然尚未明確指陳易行道之內容，但已經讓我們受到鼓舞，看到了希望。

到了後面「彌陀章」將易行道之內容「本願稱名，現生不退」，徹底圓彰，和盤托出，則如光明遍照，令人歡喜雀躍，安心滿足。

（八）易行道之內容

眾生根機萬差，故往不退轉地之法亦有多途，龍樹菩薩於此《易行品》中，將所有一切至不退轉地之法門大判為難行道與易行道二門。難行道是全靠自力，此即是指淨土宗之外各宗各派所有法門；而易行道則是全靠他力（此他力單指彌陀願力而言），不假自力。如人溺水，頭出頭沒，掙扎痛苦，既不會游泳，也無方便可到彼岸；忽蒙彌陀大悲願力，救度於願船中，乘此願船，安穩自在。此人既不用也沒錢付船票，同時也不用幫忙駕駛，安全快捷到彼岸。此即《易行品》「彌陀章」中所言之彌陀「本願稱名，現生不退」。龍樹菩薩於此「彌陀章」言「阿彌陀佛本願如是：若人念我，稱名自歸，即入必定。」

故龍樹菩薩將此「本願稱名」譬喻為「乘船」的法門，而其他一切難行道法門喻為「步行」。「乘船」乃是顯示自己儘管有力量，在此也無用武之地，也

置於無用之地；何況就是因為毫無力量，才會墮落，才蒙救度。

曇鸞大師形容彌陀本願船謂之「上衍之極致，不退之風航」。誠然，一旦乘此風航，即得不退；不用步行，速到彼岸；雖無自力，易得佛果。是大乘中簡而又簡、捷而又捷、圓頓至極之法，此皆是彌陀願力，亦是本願稱名現生不退，此即《易行品》之宗旨。

（九）淨土宗之基柱

此品不只是龍樹菩薩淨土教思想的典據，也是影響廣大淨土思想形成的基柱。

先有《易行品》的肇端，難易苦樂二道之判，本願稱名現生不退之理，成為淨土宗思想屹立不搖的基柱。後有天親菩薩《往生論》的延續，淨土宗的教理更為圓臻。

南北朝之曇鸞大師於其《往生論註》冠頭開宗明義之處即單獨引用《易行品》之難易二道判，凸顯他力，明示念佛之易行；而卷尾之結論也引用經文作

為他力之論證，勸導念佛之信心。前後呼應，使難易二道的分辨更加明確，淨土教的宗旨為之確定，其影響力更成為決定性。

後之道綽大師繼承曇鸞大師思想，立聖道、淨土二門，更使淨土教理朗然獨照，方針不紊。其弟子善導大師在此基礎之上，更從廣度及深度兩方面進一步展開，立二藏、二教、二門、二行、二業等淨土教理，使得淨土一宗之教判呈現完備、嚴整之體系，而大成淨土宗。因此，善導大師被尊為淨土宗的開宗祖師。

如是，聖道淨土、自力他力、難行易行、正行雜行等「二門、二力、二道、二行、二業」之理論整然齊備，無不以《易行品》為其根基。

《易行品》作為淨土宗尊崇的第一部祖典，對於淨土宗的教理建設，是根本性、基礎性、標準性、權威性的。所謂「失之毫釐，差之千里」，修學淨土法門，有否依《易行品》，其淨土教理必有差異，可謂依《易行品》則是純正的淨土宗，不依《易行品》則非純正的淨土宗，足見其地位之重要。

此品文字不長，故凡有志於淨土之行者，應該閱讀，知其要義。

二、舉難請易

《易行品》內容分為「序說段」與「正說段」之二段，並由兩個問答所成立。初，「序說段」之第一問答，舉出大乘菩薩至阿惟越致地（不退轉地）有「諸、久、墮」之三難，因而希望聽聞易行之道，其文說：

至阿惟越致地者，行諸難行，久乃可得，或墮聲聞、辟支佛地，
若爾者，是大衰患。

是故若諸佛所說有易行道，疾得至阿惟越致地方便者，願為說之。

意謂：菩薩到達不退位，要經過長久時間修行諸種難行之法，其難實是極為艱難困苦，而且有墮落聲聞緣覺之怖畏。此即「諸、久、墮」之三難，亦即行諸難行之「行體之難」、經歷長久始能獲得之「時劫之難」、修行中途或墮二乘之「退墮之難」，而生大怖畏。因此，若有「易行道」，而又能快速到達不退之位，無有墮落之虞（「一、速、必」之三易），希望為我講說。

三、呵問許說

對此《易行品》言「如汝所說，是懦弱怯劣，非是丈夫志幹之言也」「發願求佛道，重於舉三千大千世界」「於此二乘人，億倍應精進」「是法甚難，久乃可得」。所謂「懦弱怯劣，非丈夫志幹」，懦弱即非丈夫，怯劣即非志幹。「懦弱怯劣」，即是《觀經》釋尊為韋提希夫人所說「汝是凡夫，心想羸劣」之意。「丈夫志幹」，本《論》第八品解釋說：「志幹者，所謂威德勢力。若有人能修集善法，除滅惡法，於此事中有力，名為志幹。雖復身若天王，光如日月，若不能修集善法、除滅惡法者，名為無志幹也。雖復身色醜陋，形如餓鬼，能修善除惡，乃名為志幹耳。」

然而此種說相，並非鼓勵難行道，否則所說之易行道則成多餘。

此種說相，反而正是肯定、呼應對方所言難行道之「大衰患」，進而增其對易行道謙敬之信心。畢竟如「舉三千大千世界」之難事，絕非常人所能；既

然不能，現前即有大衰患。既有同樣能至不退轉位之法，而且「易行疾至、永無險難、不苦而樂」，則何樂而不為呢！

其實，宣說易行道，正是龍樹菩薩的本懷。何以故？縱觀《易行品》之行文次第，及其與前後品之承啟關係，則知龍樹菩薩「藉問說法」「藉難顯易」，舉出有名的難易二道判，力說阿彌陀佛之慈悲救度，極顯易行道之無上殊勝，給予「懦弱怯劣，非丈夫志幹」之博地凡夫無上的安心、獲救的希望；並且吐露自己至心歸命的真情。從字裡行間，明確顯示問者便是自己；從行文次第，儼然表白自己不惜身命、艱苦求道、由難入易的心路歷程。故知《易行品》即是龍樹菩薩以過來人的長者身分現身說法，引導後之行者捨難歸易，不受大衰患。菩薩悲心，感人至深，令人五體投地，永懷恩澤。

故繼之而言：

汝若必欲聞此方便，今當說之。

四、判明二道

次，「正說段」首先總判一代佛教為「難行道」與「易行道」之二道，接著詳述易行之道，這是本書名為《易行品》之原由。易行之中雖含諸佛菩薩之易行，然以彌陀「本願稱名」之易行為其歸趨、核心、宗旨，因此，《易行品》亦是淨土宗正依之聖教。

「難行道」之語義：「難」者艱難，「行」者行業，「道」者因道。故「難行道」意即難行之道，以修持艱難行業之因道名為難行道。《易行品》之初言「行諸難行」，上之「行」是能行，下之「行」是所行，因此，「難行」之語，意即艱難之行業。

「易行道」之語意：「易」者平易，故「易行道」意即易行之道，以修持平易之行業為因道，名為易行道。如「易行道」之文言「以信方便，易行疾至阿惟越致」。

（一）總判二道，明舉苦樂，勸易捨難

承前「舉難請易」之問，繼之「呵問許說」回答而言「菩薩到達不退之位，有難行道與易行道之二道」。「難易二道判」之文說：

佛法有無量門：如世間道，有難有易；陸道步行則苦，水道乘船則樂。

菩薩道亦如是：或有勤行精進，或有以信方便，易行疾至阿惟越致者。

此是將一代佛教（總指釋尊一生之中所說之法，舉凡大小、權實、偏圓、頓漸、顯密、難易等，莫不總括）分類，總判而為難行道與易行道二種，並顯示苦樂相對，難易之道各有多類，難則苦，易則樂。亦即對於難行道的「陸道步行則苦」，舉出易行道「水道乘船則樂」，「以信方便，易行疾至阿惟越致」之故。

難行道如陸路步行，艱苦難成；易行道如水上乘船，任運而至。故釋尊於諸經之中，處處廣讚念佛功德，特別宣說淨土三經，彰顯易行疾至之道，普惠群萌真實之利。

此「陸道步行則苦，水道乘船則樂」之譬喻，詞僅二句，意義深遠；文字雖短，筆力萬鈞。猶如南針，指出正確方向；更似救主，給人得救希望。

此喻正顯龍樹菩薩勸導捨難歸易、專念佛名之悲心，殷切之情，躍然紙上。

此喻亦顯龍樹菩薩，開闡釋尊本懷，以念佛法門救度一切懦弱怯劣群萌。

明知，《易行品》之受眾，即是懦弱怯劣凡夫，因為若無易行道，既無出離之緣，亦不能疾至不退轉地。

亦知，此易行道之正機，即是罪惡生死凡夫，要法即是專稱彌陀佛名，譬喻即是水道乘船則樂。

以乘船譬喻，顯示其根機毫無力量，然而能度彼岸，完全是船力，非凡夫自己之力。

一切凡夫，只要乘此願船，不但自度，亦能度人，如「彌陀章」第二十八偈所說：

乘彼八道船，能度難度海，
自度亦度彼，我禮自在者。

彌陀佛名即是八正道，一切懦弱怯劣凡夫，只要專稱彌陀佛名，即是乘彼八道船，不但自己能度自力難以度脫的六道苦海，也能廣度眾生，同出六道苦海，往生彌陀淨土。

(二) 三番相對——「諸久墮」與「一速必」

若依難行道，則有「諸、久、墮」之險難，如前所言；若依易行道，則有「一、速、必」之安穩，亦即不退之位現生於娑婆世界便可得之，「易行道」之文說：

若菩薩欲於此身得至阿惟越致地。

阿彌陀佛本願如是：若人念我，稱名自歸，即入必定。

人能念是佛，無量功德，即時入必定。

此等「此身得至阿惟越致地」「即入必定」「即時入必定」之文，清楚顯明易行道之特色，亦即只要專稱彌陀佛名、願生彌陀淨土（「稱名自歸」），則「現生」於「娑婆世界」即得「不退轉位」，非俟他生他土。此亦是淨土宗「平生業成，現生不退」之特色的典據。

(三) 難行道之相狀

「難行道」之文言：

行諸難行，久乃可得，或墮聲聞、辟支佛地。

由此可知，難行道之難有「行難」「時難」「險難」三義。「行難」即「行諸難行」，「時難」即「久乃可得」，「險難」即「或墮二乘」，此稱為「諸、久、墮」三難。

「諸」者，「行體之難」，所謂「行諸難行」，有三：一行諸行，二行難行，三行苦行。「諸」之言非一，亦即須修行無量難行苦行之法，諸如捨頭目腦

髓等難捨能捨、難忍能忍之六度萬行。如是眾行，既多且難，故曰「諸難」。

此外亦有「行緣之難」，即曇鸞大師《往生論註》冠頭所舉之「五難」。

「久」者，「時劫之難」，所謂「久乃可得」，必須多劫之間，久修無量難行之法。經言：初地須經一大阿僧祇劫，成佛須三大阿僧祇劫，乃至無量時劫。

「墮」者，「退墮之難」，所謂「或墮聲聞」，舉出難行之失及其大衰患。以難行、諸行、苦行、久行，故墮二乘凡夫。若墮於此，是名菩薩死，畢竟難成佛。此即難行道之最大衰患，故《華嚴經》云：

寧受地獄苦，得聞諸佛名；不受無量樂，而不聞佛名。

所以於往昔，無數劫受苦；流轉生死中，不聞佛名故。

以此可知，上求佛道者，若墮於二乘，比墮地獄還要可怕。

有此三難，故名難行道。「諸、久、墮」為難行道所以難之根本，三者次第為因：因諸而難，因難而久，因「諸、難、久」而「苦」而「墮」。若能於此深生大怖畏，自然期望別有易行之法，既速至不退，且永不墮落。

(四) 易行道之相狀

若是易行道，不但沒有以上「諸、久、墮」之三險難，反得「一、速、必」之三安易。

易行道之「易」是平易之意，申而言之，即有簡而不繁之「簡易」、淺而不深之「容易」、樂而不苦之「安易」之意。故龍樹菩薩以「水道乘船則樂」作為譬喻。

「易行道」有「行體之易」與「行相之易」。行體之易即是「易之行」，行相之易即是「行之易」。

「行體之易」「易之行」：此指所行，即是容易修持之行，所行不難。

「行相之易」「行之易」：此指能行，即是修持甚為容易，無人不能。

《易行品》言：

若菩薩欲於此身得至阿惟越致地，成就阿耨多羅三藐三菩提者，應當念是十方諸佛，稱其名號。

聞是佛名能信受者，即不退阿耨多羅三藐三菩提。

若人一心稱其名號，即得不退於阿耨多羅三藐三菩提。

阿彌陀佛本願如是：若人念我，稱名自歸，即入必定。

人能念是佛，無量功德，即時入必定。

觀此諸文，修易行道至不退位之因，即是「聞名、信受、一心、憶念、稱名」，意即：聞信佛名之威德而一心憶念，稱其名號者，便能速疾得至不退之位。因此，可謂易行之行體與行相，即是「稱念佛名」。故此等諸文之前，龍樹菩薩先以偈頌而言：

若人欲疾至，不退轉地者，

應以恭敬心，執持稱名號。

亦即只要以恭敬心稱名念佛，便能快速得至不退之位，故名易行道。

尤其「彌陀章」言：

阿彌陀佛本願如是：若人念我，稱名自歸，即入必定，得阿耨多羅三藐三菩提；是故常應憶念。

此文是阿彌陀佛第十八願取意之文，亦是《易行品》「彌陀章」三十二偈頌的總敘，更是《易行品》所明易行道之眼目、歸趨、核心、精髓。龍樹菩薩特別以三十二偈，廣讚彌陀慈悲之救度，盛讚極樂無量之功德，並吐露自己至心歸命、願生極樂之真情，同時以此自行化他，廣勸捨難歸易，引導怯劣凡夫信受彌陀救度、專稱彌陀佛名。

此文與「諸、久、墮」之三難對比，充分顯明「一、速、必」之三易。除了「彌陀章」，其他沒有。

「一」者一行，無「行體之難」。只要專稱彌陀一佛名號，不須修持諸行、難行、苦行，如「彌陀章」言：「若人念我，稱名自歸，即入必定，得阿耨多羅三藐三菩提」。

「速」者速疾，無「時劫之難」。現生即入必定，來生往生成佛，如「彌陀章」言「即入必定」「即時入必定」，此「即」是顯明當生，不經多生多劫或無量時劫。

「必」者必定，無「退墮之難」。稱名自歸之人，此生即入必定，不經來世多生，無退墮之難。

有此三益，淨土宗易行道「以信方便、易行疾至」之妙理一目瞭然。

也唯有此易行道，能讓懦弱怯劣、非丈夫志幹之人，不但得出六道輪迴，而且速至不退果位。

「彌陀章」第四偈言：

人能念是佛，無量力功德，即時入必定，是故我常念。

此偈充分讚歎淨土門「一、速、必」之易行與殊勝的特色。

五、《易行品》之歸趨

《易行品》初明十方十佛之易行道（此名十佛章），次述十方諸佛之易行道（此名諸佛章），次詳阿彌陀佛之易行道（此名彌陀章），次說過未八佛、東方八佛、三世諸佛、諸大菩薩等易行。如此廣泛並列諸佛諸菩薩之易行道，乍讀之下，以為未必是以阿彌陀佛之易行道為宗；然而若再詳加研讀，仔細比較彌陀易行與諸佛易行之不同，便知龍樹菩薩乃以巧妙之筆法，將諸佛諸菩薩之易行道歸於彌陀之易行道，以顯彌陀易行即是易行中之至極易行，並示彌陀易行即是《易行品》之中心所在。此若觀下列之「二重相對」與「龍樹本意」，便可一目瞭然。

（一）二重相對

（一）難行易行相對

若與難行道相對，則十方十佛之易行法或其他諸佛之易行法，都屬於易行

道，列舉此等多佛之易行道以應群機，各人可暫依自己所好之易行道而選擇之。在此，則阿彌陀佛之易行道是此等易行道之一，未占特殊地位。

(二) 易行通別相對

諸佛之易行道，與難行道相對，可謂易行道；若更再往探究《易行品》之內容，可知龍樹菩薩之本意在於光顯阿彌陀佛之易行道。亦即：通而言之，易行道含諸佛易行與彌陀易行之二種；別而言之，《易行品》之目的在於彌陀之易行。

此理可從橫向與豎向來看，可一目瞭然。

「橫向」即是易行之通局，將「彌陀章」與「十佛章」「諸佛章」之相異對照。

「豎向」即是此《易行品》之組織次第，以「施、開、廢」引導群機趨入彌陀之易行。

(二) 龍樹菩薩本意

《易行品》分判難易二道，而廣泛開示易行道；此中龍樹菩薩本懷，在何

教法？若論龍樹菩薩之本意，正在彌陀易行；若是難行道及諸佛易行等，唯是隨他之方便施設。釋尊於《入楞伽經》懸記而言「證歡喜地生安樂」，既然有此聖識，則龍樹菩薩之本意，唯在彌陀易行，不在別法。又，熟思「彌陀章」之文意，可知不謬。何況特造《十二禮偈》，吐露歸命彌陀願生安樂之真心，與《入楞伽經》聖識符節相應，更無所疑。

六、《易行品》易行之通局

——橫向觀察（彌陀與諸佛之異）

古來大德釋此易行之通局，或舉出六異，或舉出八異，乃至十六異。在此融會歸納為十二異，以明《易行品》乃是以彌陀之易行為其宗旨。

(一) 總讚別讚之異

從《易行品》文面來看，讚歎諸佛易行，是將其綜合並列在一起而總讚之；

然而讚歎阿彌陀佛之易行時，則特別設立一章，此章唯一專門讚歎阿彌陀佛一佛，無有別佛。

(二) 詳讚略讚之異

讚歎諸佛，以偈而言，僅不過二偈，然而讚歎阿彌陀一佛，則多達三十二偈一百二十八句之讚歌。又，「十佛章」之善德佛雖比其他諸佛有較多且具體之讚歎，然將其偈頌與長行合而計之，共四百一十字，而「彌陀章」則有六百七十六字之多，可知詳略之異。

(三) 能讚所讚之異

彌陀是所讚，諸佛是能讚，並非等同，「諸佛章」結文及「彌陀章」偈頌言：

是諸佛世尊，現在十方清淨世界，皆稱名憶念阿彌陀佛。

十方現在佛，以種種因緣，歎彼佛功德，我今歸命禮。

諸佛無量劫，讚揚其功德，猶尚不能盡，歸命清淨人。

依此明知，阿彌陀佛為所讚所歸之佛。

(四) 能等所等之異

讀此品之「諸佛章」或其次的《除業品》，出現「阿彌陀等諸佛」之句，舉出阿彌陀佛為諸佛之代表，故知以彌陀為能等（代表佛格），諸佛為所等（被代表佛格）。

(五) 本願有無之異

亦即稱名本願有無之異。易行之文雖通於諸佛，然而意在彌陀，以稱名念佛，是彌陀本願故。「彌陀章」開頭說：

阿彌陀佛本願如是。

接著舉出第十八願（取意）說：

若人念我，稱名自歸，即入必定。

更以偈頌舉出成就文（取意）：

人能念是佛，無量力功德，即時入必定，是故我常念。

因願有「念我稱名」，且偈頌之成就文亦舉出念佛而言：「念無量力功德（名號）」，而其直接之利益是「即時入必定」，且歸結為「是故我常念」。

易行道之行體即是「稱念佛名」，然而餘佛菩薩之易行中，沒有稱名之本願，唯「彌陀章」有，可知《易行品》之目的在於獨顯彌陀之易行，在於導入彌陀本願之稱名。

（六）常念有無之異

十佛易行、諸佛易行等，自歸勸他，皆無「常念」之言，獨有「彌陀章」言之，此是顯示龍樹菩薩一心歸命彌陀，願生極樂淨土，長時繫念無間，專在彌陀一佛。如「彌陀章」第四偈言：

人能念是佛，無量力功德，即時入必定，是故我常念。

此常念之文，意義深重，生佛不相捨離故。

更願佛之常恆憶念，如「彌陀章」第三十偈言：

我今亦如是，稱讚無量德，以是福因緣，願佛常念我。

此二偈，「我常念佛」與「佛常念我」，顯示「生佛不離」「機法一體」的內涵。

不只自行，亦勸他使長時無間而言：

常應憶念。

明知：難易廢立之正意、自行化他之本懷，唯在彌陀之本願稱名。

（七）往生有無之異

其他各章只說不退的利益，但「彌陀章」除了說不退的利益之外還說往生

的利益。如「彌陀章」第三偈言：

若人命終時，得生彼國者，即具無量德，是故我歸命。

念佛能得現當二益，《易行品》除了現生不退的利益之外，還說往生的利益，即此偈所明。此偈總讚往生極樂之德，不論何人，但生極樂，不假功行，自然具足佛之無量功德。龍樹菩薩自行化他，勸導往生極樂之情，於此偈表露無遺。

此偈亦在於顯示捨此往彼（捨娑婆生極樂）之淨土宗宗旨。

（八）願生有無之異

「彌陀章」第三十一偈言：

我於今先世，福德若大小，願我於佛所，心常得清淨。

此是龍樹菩薩表露願生之心。「佛所」者指極樂淨土，故「於佛所心常得清淨」，即顯示願生極樂淨土之旨趣。

（九）信疑有無之異

「彌陀章」第十八偈言：

若人種善根，疑則華不開；信心清淨者，華開則見佛。

說明易行之內容時，有「信方便易行」之信心的說明，則唯有「彌陀章」，此外別無。

故知：可謂之「信方便易行」的，即在於「彌陀章」。

（十）乘船有無之異

「彌陀章」第二十八偈言：

乘彼八道船，能度難度海；自度亦度彼，我禮自在者。

《易行品》開頭總判難易二道之處，以乘船譬喻易行道；然始自「十佛章」，以至各章，均無此譬喻，唯「彌陀章」有「乘彼八道船，能度難度海」之譬喻。

「八道船」譬喻彌陀萬德之洪名，「乘彼八道船」即是稱念彌陀佛名。彌陀名號有無量無邊不可思議之功德，舉凡佛法中之所有功德，如三學、六度、三十七道品，乃至無量陀羅尼，阿彌陀佛一佛名號全體具足，舉一全收，無欠無餘。

於此明知：易行之所以為易行，全在於「彌陀章」。

（十一）迴向有無之異

只有「彌陀章」在偈頌之結語有迴向之文而言：

以此福因緣，所獲上妙德，願諸眾生類，皆亦悉當得。

其他諸佛、菩薩章沒有迴向句。此是龍樹菩薩表明自己願生彌陀淨土，其自行化他即在此彌陀之易行。

（十二）懸記有無之異

釋尊在《入楞伽經》卷九，即已懸記龍樹菩薩以證得初地之聖位往生彌陀

極樂淨土而言：

於南天國中，有大德比丘，名龍樹菩薩，能破有無見，
為人說我乘，大乘無上法，證得歡喜地，往生安樂國。

顯示龍樹菩薩於十方諸佛十方淨土之中，獨選彌陀易行及極樂淨土為其歸趨，則《易行品》以彌陀易行為其所宗不言可知；亦知往生彌陀之極樂淨土不只易行，而且殊勝。

綜觀上述諸異，明知龍樹菩薩撰述《易行品》的目的在於顯明彌陀之易行，並吐露自己之歸趨；而同時並列諸佛菩薩之易行，意在對照比較彼此之不同，以凸顯彌陀易行乃是所有易行中之至極易行，使後之淨土行者有所遵循，並以此引導聖道諸機進入彌陀易行。

七、《易行品》之組織次第

——豎向觀察（施、開、廢三義）

《易行品》可分為七章：「十方十佛章」（十佛章），「十方諸佛章」（諸佛章），「西方一佛章」（彌陀章），「過未八佛章」，「東方八佛章」，「三世諸佛章」，「諸大菩薩章」。其中，前之三章有「施、開、廢」三義，即「為蓮故花，花開蓮現，花落蓮成」，亦即「為實施權，開權顯實，廢權立實」。

此《十住論》在於註解《華嚴經·十地品》，故以聖道門「此土入聖」之三學六度萬行之難行道為其行因，以此立場而註釋之；然其目的在於引導群機趨入彌陀之易行，故其解說採取逐步引導、漸進開顯的方式，猶如《法華經》「施、開、廢」之過程，這從整部《易行品》行文次第之組織乃至前後品之接續上，便可看出。

（一）十方十佛章

此章未出彌陀名，似蓮實包於花中，如「為蓮故花」之貌，有「為實施權」之意。

（二）十方諸佛章

此章出彌陀之名，並為諸佛之代表，如「花開蓮現」之貌，有「開權顯實」之意。

（三）西方一佛章（彌陀章）

此章不言不讚諸佛，唯廣泛讚歎彌陀一佛，如「花落蓮成」之貌，有「廢權立實」之意。

（四）過未八佛章

此後四章，是承上啟下，為與以下之《除業品》相連繫故。

八、《易行品》之核心

——「彌陀章」略解

如前《易行品》宗趣所言：「《易行品》既是『判教』，更為宣說『易行』之道，並且力勸捨難歸易，專修易行道；而易行之中，則以彌陀『本願稱名』之易行為宗，『現生不退，往生成佛』為趣。故此易行道不單是易行，也是絕對性的殊勝之道。」

所謂「彌陀『本願稱名』之易行為宗」，即是本品之「彌陀章」。「彌陀章」是《易行品》的骨髓、核心，《易行品》之靈魂所在。因此本文專就「彌陀章」略作解釋，分為三段：一、先引釋「稱名易行疾至」之偈；二、正釋「彌陀章」之文；三、後引釋「現生不退」之偈。

（一）「稱名易行疾至」之偈

若人欲疾至，不退轉地者，應以恭敬心，執持稱名號。

若菩薩欲於此身得至阿惟越致地，成就阿耨多羅三藐三菩提者，應當念是十方諸佛，稱其名號。

此偈開顯「信方便」之具體內容，亦即「易行道」所言「易行疾至」之法，即是「執持稱名號」。稱名即是「易行」，若非稱名即非易行；稱名即得「疾至」，若非稱名即非疾至。稱名，既容易，又殊勝。

「若人欲疾至，不退轉地者」，「若人」指六道中之人道，一切善惡凡夫。「欲」是希求、願望之意。「疾至不退轉」顯明非一萬劫或一大阿僧祇劫，非多生多劫無量生死；亦非他土不退，乃此土此生不退，此由下文之「若菩薩欲於此身得至阿惟越致地」可知。《大經》言「即得往生，住不退轉」，《易行品》「彌陀章」釋言「即入必定」、「即時入必定」，明知「即」是「同時即」，非「異時即」，顯示「現生不退」。何以故？「本願稱名」故，「攝取不捨」故，「臨終來迎」故。至簡至易，極頓極圓。

「應以恭敬心」，「應」是勸勉之辭。「恭敬」，謙下自身，崇敬佛德，名為恭敬。《大智度論》三十卷言：「謙遜畏難為恭，推其智德為敬。」指內心謙恭，外相崇敬。虔誠恭敬，至誠懇切。徹底放下，全身靠倒。

所尊所重唯彌陀，唯歸彌陀一佛。萬德洪名，萬善總體，無欠無餘。

《大經》言：「謙敬聞奉行，踴躍大歡喜。」此是機法二種深信之相。

《大經》言：「憍慢弊懈怠，難以信此法。」此指自力行者，憍慢無謙敬心，不能信此法。

「執持稱名號」，「執持」即是「稱名號」。如《阿彌陀經》所言「聞說阿彌陀佛，執持名號」之意。不論知不知、信不信、淨不淨，但一向「專稱彌陀佛名」。

「念十方諸佛」，反顯法。以「念十方諸佛」反顯「專念彌陀一佛」。念彌陀一佛容易，念十方諸佛困難。彌陀是「諸佛之王」，念彌陀即念十方諸佛。

《觀經》說：「光明遍照十方世界，念佛眾生攝取不捨。」此是「直接法」，

唯舉彌陀一佛攝取不捨，非舉十方諸佛。

念彌陀，彌陀攝取不捨；念彌陀，彌陀臨終來迎。

（二）「彌陀章」之本願取意文

阿彌陀佛本願如是：若人念我，稱名自歸，即入必定，得阿耨多羅三藐三菩提；是故常應憶念。

此文名為「本願取意文」。此文是整部《易行品》的精髓、核心，亦是「彌陀章」三十二偈頌的總敘。此文合採淨土三經核心之文，以彰「本願稱名易行殊勝」之極致，包括：《大經》之本願文（第十八願）及其成就文與成就偈，《觀經》之「十念稱南無阿彌陀佛」之文，《小經》「聞說阿彌陀佛，執持名號」之文。合採以上五段經文，而取其意以造文，故名為「本願取意文」。茲列表以明，並引其文以證。

龍樹菩薩本願取意文	第十八願文	第十八願成就文
若人	十方眾生	諸有眾生
念我	至心信樂	聞其名號，信心歡喜
稱名	乃至十念	乃至一念
自歸	欲生我國	至心迴向，願生彼國
即入必定	若不生者，不取正覺	即得往生，住不退轉

第十八願：

設我得佛，十方眾生，至心信樂，欲生我國，乃至十念，若不生者，不取正覺；唯除五逆，誹謗正法。

第十八願成就文：

諸有眾生，聞其名號，信心歡喜，乃至一念，至心迴向，願生彼國，即得往生，住不退轉；唯除五逆，誹謗正法。

第十八願成就偈：

其佛本願力，聞名欲往生，皆悉到彼國，自致不退轉。

《莊嚴經》亦言：

我若成正覺，立名無量壽，眾生聞此號，俱來我剎中；
如佛金色身，妙相悉圓滿，亦以大悲心，利益諸群品。

「阿彌陀佛本願」即是指阿彌陀佛四十八願中之第十八願，此願名為「念佛往生願」。第十八願是四十八願之根本願，此根本願是整部《無量壽經》的根源，是淨土三經的根源，也是整個淨土宗的根源。若無彌陀本願，則無淨土宗，亦無淨土三經，更無阿彌陀佛，可知彌陀本願之重要。《無量壽經》中釋尊已親言「其佛本願力，聞名欲往生，皆悉到彼國，自致不退轉」，此偈又名為「本願成就偈」，亦即解釋第十八願之念佛功能，可知，釋尊獨稱第十八願為本願。本願在講「專稱彌陀佛名，必生彌陀淨土」，此意證之前面所引四段經

文便可瞭然。

故龍樹菩薩直承之而言：

阿彌陀佛本願如是：若人念我，稱名自歸，即入必定，得阿耨多羅三藐三菩提；是故常應憶念。

此後代代相承之祖師亦以此「本願稱名」作為淨土宗之「心法」。

如天親菩薩《往生論》以「觀佛本願力，遇無空過者，能令速滿足，功德大寶海」為核心。

曇鸞大師《往生論註》開宗明義便說：「易行道者：謂但以信佛因緣，願生淨土，乘佛願力，便得往生彼清淨土；佛力住持，即入大乘正定之聚，正定即是阿毗跋致。譬如水路，乘船則樂。」最後之結論也前後呼應地說：「凡是生彼淨土，及彼菩薩、人天所起諸行，皆緣阿彌陀如來本願力故。」又說：「緣佛願力故，十念念佛，便得往生。」

善導大師《觀經疏》之結論也說：「上來雖說定散兩門之益，望佛本願，意在眾生一向專稱彌陀佛名。」又於《往生禮讚》說：「唯有念佛蒙光攝，當知本願最為強。」

法照大師《五會法事讚》也說：「彌陀本願特超殊，慈悲方便引凡夫；一切眾生皆度脫，稱名即得罪消除。」

「阿彌陀佛本願如是」：標起。先學教理之根源，發起後面之因行果益。

「本願」：直以第十八願為根本願，第十九、二十及其餘諸願皆非根本願，為使眾生欣慕極樂淨土而歸此願，故餘四十七願謂之「欣慕願」。「君子務本，本立而道生」。故應掌握根本。

「本願如是」：「如是」者，下之「念我稱名，自歸必定」之二句，非此則非彌陀本願。有具體內容，亦即方法、目標、利益。清楚明朗，一目瞭然。

只要「念我稱名自歸」，自然便能「即入必定」，此是彌陀本願力之自然功能，不用眾生造作，亦不假藉他因，全是彌陀本願之力，故言「阿彌陀佛本願如是」。

「若人」：願文之「十方眾生」，成就文之「諸有眾生」。然十方眾生通指十法界之中佛法界以外九法界眾生，而此「若人」唯指六凡之人道，以六道中人道之善惡凡夫為主，顯示第十八願「本為凡夫，兼為聖人」之旨。凡夫之中，人道為本，餘趣為旁。蓋，天人正樂，修羅方瞋，三惡愚苦，唯人道苦樂互具，易生厭穢欣淨、離苦得樂之願行。

「念我稱名」：「念」者，願文之「至心信樂」；「我」者，南無阿彌陀佛。故「念我」即是意業之信佛憶佛，亦即信受彌陀救度、意念彌陀佛名。「稱名」者，願文之「乃至十念」，口業之稱念南無阿彌陀佛名號。故「念我稱名」，要而言之，即是「專稱彌陀佛名」。

可知：願文「乃至十念」之「念」者，即是念南無阿彌陀佛名號，念南無阿彌陀佛名號，即是「稱念佛名」（故言「念我稱名」），即是四種念佛之中「稱名念佛」，非餘三種之念佛。此即顯示龍樹菩薩判定第十八願之「乃至十念」為「稱名念佛」。

「乃至十念」，善導大師也解釋說「稱我名號，下至十聲」，此亦是稱名念佛之意。

淨土宗傳承祖師解釋本願文之「乃至十念」之「念」為「稱念」之念者，始自龍樹菩薩《易行品》。

彌陀名號有無量無邊不可思議功德力用，其力用者何？如《觀經》言「光明遍照十方世界，念佛眾生攝取不捨」，善導大師《往生禮讚》釋言「彼佛光明無量，照十方國，無所障礙，唯觀念佛眾生，攝取不捨，故名阿彌陀。」

「自歸」：願文之「欲生我國」，成就文之「願生彼國」。「自」者自己，「歸」者歸命，如本品《讚彌陀偈》多言「是故我歸命」，亦如《往生論》天親菩薩自言「我一心歸命」。

不顧他人，我儘管一心歸命。自己的生死大事，豈可看人臉色而生顧慮，故應不慮他人，應自己勸勉策勵，誓畢此生專修淨土法門，專依彌陀本願，專稱彌陀佛名，願生彌陀淨土。《小經》釋尊三次勸勉眾生願生，三勸即是常勸，

顯示釋尊之本懷。是故善導《往生禮讚》言：「各聞強健有力時，自策自勵求常住。」此亦是自歸之意。

「念我稱名」即是「自歸」，自歸即是「南無歸命」。身心性命歸於彌陀，與佛一體，心心相印，函蓋相合；佛命生命，一體不離。

正覺之佛命，歸命之眾生，生佛一體；佛心有生，生心有佛。

「即入必定」：願文之「若不生者，不取正覺」、成就文之「即得往生，住不退轉」、成就偈之「自致不退轉」之意。

「必定」者，必定成佛之位，亦名正定聚，亦名不退轉。《大智度論》九十三卷言：「阿鞞跋致（不退）即是必定。必定者，必當作佛。」

「即」有「同時即」與「異時即」，此是「同時即」，如本《品》「彌陀章」「現生不退」之偈言「人能念是佛，無量力功德，即時入必定，是故我常念。」

此「即入必定」顯示「念我稱名自歸」之人，已是「平生業成，現生不退」之人；即時不退於佛格，往生剎那，頓超十地，快速成佛。

《小經》言：「極樂國土眾生者，皆是阿鞞跋致，其中多有一生補處。」

善導大師《觀經疏》釋言：「聖眾莊嚴，即現在彼眾，及十方法界同生者是。」

曇鸞大師言：「經言『十念』者，明業事成辦耳。」「不斷煩惱得涅槃分。」

「不從一地至一地。」

「得阿耨多羅三藐三菩提」：《小經》言：「欲生阿彌陀佛國者，是諸人等，皆得不退轉於阿耨多羅三藐三菩提。」

「是故常應憶念」：結勸。結歸一向「專稱彌陀佛名」之意。本願文及成就文所言「乃至十念、一念」之「乃至」，《小經》所言「若一日……若七日」之「若」，「上盡一形，下至十念一念」之意。

此句不只是結勸，也是龍樹菩薩悲心顯露之處。只要稱名念佛，便能「即入必定」，下手易而成功高，用力少而得效速，實是「方便易行疾至」。因此，菩薩悲心深切，勸導眾生常應憶念，以蒙「現生不退」必生淨土之無上大利。菩薩悲心，溢於言表。

善導大師《觀經疏》言：「一心專念彌陀名號，行住坐臥，不問時節久近，念念不捨者，是名正定之業，順彼佛願故。」

「阿彌陀佛本願如是：若人念我，稱名自歸，即入必定」，此文雖短，富含一宗主要內容，即是「機、教、行、益」，或「機、教、行、果」。機是凡夫，教是本願，行是稱名，益是不退。

「阿彌陀佛本願如是」，此是教理；「若人念我，稱名自歸」，此是行法；「即入必定」得菩提，此是利益。顯明「念我稱名自歸」為因，自有今生不退（必定）、來生成佛之果。一因具二果。今生得不退，往生成佛果。

簡言之，即是「本願稱名，現生不退」。「本願」是教，「稱名」是行，不退與成佛，是現當二益。淨土法門之教理、因行、果益，關係歷然分明；而稱名為因，成佛為果，更凸顯淨土宗「念佛成佛」一因一果之關係，非如聖道法門多因一果之「行諸難行，久乃可得」。則此易行道，不單是易行，亦是絕對性之殊勝道。

「念我、稱名、自歸、必定」，此是淨土宗之「宗旨」，亦是淨土宗之「特色」。

念我——信受——信受彌陀救度，

稱名——專稱——專稱彌陀佛名，

自歸——願生——願生彌陀淨土，

必定——度生——廣度十方眾生。

彌陀本願如是：若人念我稱名——本願稱名，凡夫入報。

自歸即入必定——平生業成，現生不退。

本願之對象——不論何人：聖凡善惡、男女老少、緇素賢愚，皆總包含。

本願之方法——念我稱名自歸。

本願之利益——現當二益（現生必定，往生證果）。

本願之呼喚——呼喚眾生「常應憶念」。

（三）「現生不退」之偈

人能念是佛，無量力功德，即時入必定，是故我常念。

「人能念是佛，無量功德」：稱念彌陀佛名之意。彌陀佛名有無量無邊不可思議功德，如玄奘大師《稱讚淨土佛攝受經》所言「無量無邊不可思議功德名號」。

「即時入必定」：如上所解「平生業成，現生不退」之意。

「是故我常念」：「是故常應憶念」之意，亦即「一向專稱彌陀佛名」。

此偈是淨土宗的心髓，也是龍樹菩薩的心聲，菩薩自我告白地說：「只要念佛，便能即時入必定，易行疾至莫過於此，因此我龍樹，恆常憶念南無阿彌陀佛。」此偈幾與《大經》「本願成就偈」同功，偈云：「其佛本願力，聞名欲往生，皆悉到彼國，自致不退轉。」

「本願取意文」是《易行品》之骨髓、核心、歸趨，《易行品》目的在說此彌陀本願。易行中最極易行，方便中第一方便；此方便非過程，非權說，非不了義，乃直達目標之方法、龍樹菩薩思想圓熟之所在，亦彼一生自行化他之歸趨與目的。

藕益大師《阿彌陀經要解》也說：「一切方便之中，求其至直捷、至圓頓者，莫若念佛求生淨土。可謂方便中第一方便，了義中無上了義，圓頓中最極圓頓。」

此本願取意文如明燈，照亮行者前程，指出目的與方法，明示安身立命之處。給人安心，給人歡喜，給人希望，給人利益。

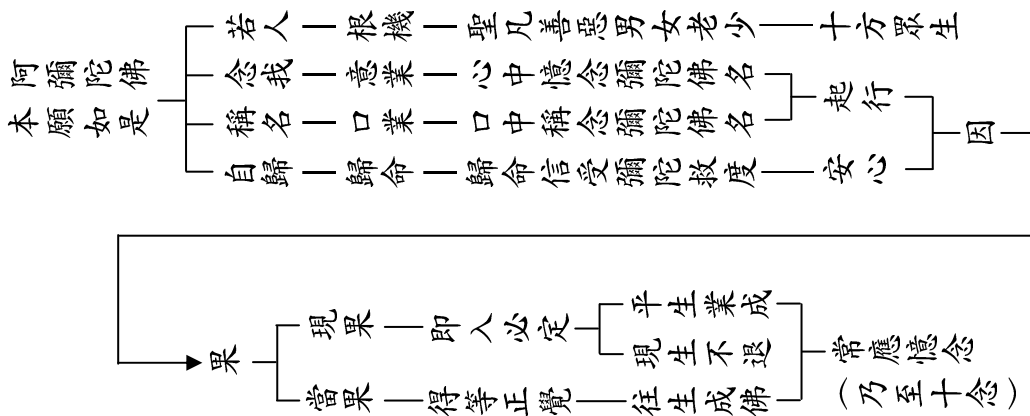

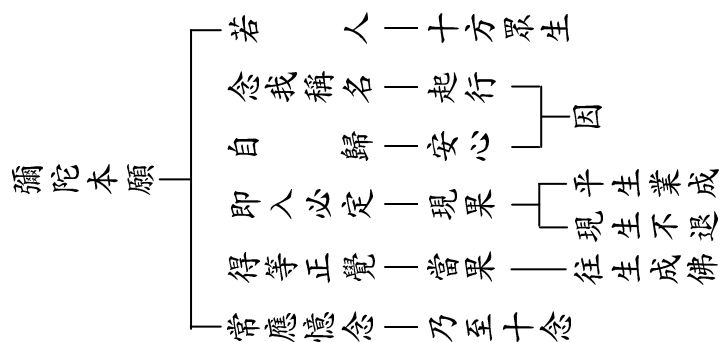
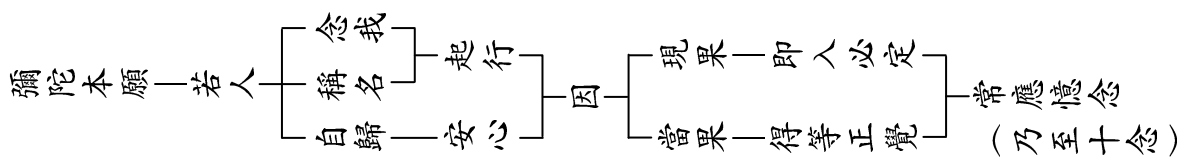

九、《易行品》於淨土宗之功績

龍樹菩薩《易行品》於淨土宗有三大根本性的重大功勳。一、難易二道判；二、本願稱名論；三、現生不退論。

(一) 難易二道判

龍樹菩薩於淨土宗教義發揮之中，最有名的即是難易二道的教判。即將釋尊一代浩如淵海的教法，總判為難易二道，即「難行道」與「易行道」。再度引其文如次：

佛法有無量門：如世間道，有難有易；陸道步行則苦，水道乘船則樂。

菩薩道亦如是：或有勤行精進，或有以信方便，易行疾至阿惟越致者。

此難易二道的教判彰顯：勤行三學六度萬行，即是難行道；專一稱念彌陀佛名，即是易行道。並以譬喻顯明難易二道之優劣，而暗示捨難取易。即難行道如

陸路步行，以步行顯示艱難、緩慢、困苦、風險，應當捨棄；易行道如水路乘船，以乘船顯示容易、快速、安樂、無虞，應當選取。

此難易二道之教判，奠定淨土宗「本願稱名、易行疾至不退轉」之教理基柱，判定淨土宗是念佛之道、容易之道、快速之道、安樂之道、無虞之道、如他力乘船之道；除了淨土宗之外，其餘所有法門，都是諸行之道、艱難之道、緩慢之道、困苦之道、風險之道、如自力步行之道。

此難易二道之教判，為淨土宗之「易行」與「殊勝」，一錘定音，使淨土宗在大小顯密各宗之中，永居登峰造極、獨一無二、無與倫比的地位。可知，《易行品》雖然文字不長，然其含義甚廣，影響甚鉅。

此難易二道之教判，可謂開天闢地之壯舉，前無古人，後啟來者。此教判既開啟了後來各宗判教的先河，也是淨土宗判教的嚆矢，發起曇鸞大師自他二力、道綽大師聖淨二門、善導大師要弘正雜助定之鴻判，從而廣引五乘群機，齊入本願稱名他力易行之淨土宗。

釋尊一代之教，浩瀚廣博，必有易行之道；群萌六識之心，愚痴暗鈍，全無擇法之眼。幸有龍樹菩薩慧眼見真，作難易二道之判，明苦樂二行之法，獨舉彌陀本願之稱名，標示現生不退之勝益，遙引末法之群萌，盡入極樂之蓮邦。若無龍樹菩薩難易二道之判，則罪惡生死之凡夫，廣大無邊之群萌，勢必曠劫流轉，無有出離之緣。

由此難易二道之鴻判，知龍樹菩薩悲心之深廣，恩澤之難喻。我等只有依教奉行，捨難就易，專稱佛名，往生淨土，方堪報恩。

（二）本願稱名論

龍樹菩薩於淨土宗教義發揮之中，最有名的除了「難易二道判」之外，即是「本願稱名論」與「現生不退論」。

《易行品》不但在於說明易行道，更是尊崇高推易行道之易行與殊勝。而此易行與殊勝的內容，即是「信方便、易行、疾至阿惟越致」，而「信方便、

易行、疾至」的方法，即是「若人欲疾至，不退轉地者，應以恭敬心，執持稱名號」，而「稱名號」以阿彌陀佛的本願為根源。《易行品》中說阿彌陀佛「本願稱名」的，即是「彌陀章」龍樹菩薩所舉的「本願取意文」：「阿彌陀佛本願如是：若人念我，稱名自歸，即入必定，得阿耨多羅三藐三菩提；是故常應憶念。」此彌陀本願稱名，不但是淨土三經之根源，也是《大經》之根本，更是四十八願之願王；亦是十方眾生往生成佛的根本依據，也是淨土宗特色「本願稱名，凡夫入報，平生業成，現生不退」的典據。

由龍樹菩薩「本願取意文」，顯出淨土宗特色，明確淨土宗之教、理、行、果，機、教、行、益，奠定淨土宗根本教理之基礎，於淨土宗有不磨之功。

故此「本願取意文」，總括淨土宗一大法門，為淨土宗之核心、精髓、根本相承，等同淨土宗的遺傳基因。自龍樹菩薩始，「本願」即成為淨土宗的根本教理，「稱名」即成為淨土宗的根本行法。後繼之天親菩薩、曇鸞大師、道

綽大師、善導大師，無不圍繞「本願稱名」而展開宗義，大弘法化。故此「本願取意文」，有不可動搖的權威性，舉凡後世之弘揚淨土者，如果偏離龍樹菩薩的「本願取意文」，可知即非純正的淨土宗。

（三）現生不退論

淨土宗特色「平生業成，現生不退」，平生與臨終相對，亦即不待臨終，於平生之間，往生之業已經成就，往生有分，必定往生，從因說果，現生已經預得不退轉之果位，此謂之「業成不退」。亦即現世已得安心，非至臨終來迎、彼土不退方才安心。

此教義龍樹菩薩於《易行品》之中屢屢言及，列舉十文如下：

1. 若諸佛所說有易行道，疾得至阿惟越致地方便者。
2. 有以信方便，易行疾至阿惟越致者。

3. 若人欲疾至，不退轉地者，應以恭敬心，執持稱名號。
4. 此身得至阿惟越致地。
5. 聞是佛名能信受者，即不退阿耨多羅三藐三菩提。
6. 若人一心稱其名號，即得不退於阿耨多羅三藐三菩提。
7. 其有稱名者，即得不退轉。
8. 其有聞名者，即得不退轉。
9. 阿彌陀佛本願如是：若人念我，稱名自歸，即入必定。
10. 人能念是佛，無量功德，即時入必定，是故我常念。

以上引文一至三之「疾」是快速的意思，乃相對於難行道之三大阿僧祇劫，顯明易行道相當快速（頓超之法故）。引文五至十之「即」，就是「當下」「立刻」，亦即顯明非但快速，乃是「平生業成，現生不退」。

《易行品》所言「此身得至阿惟越致地」「即入必定」「即時入必定」之文，清楚顯明淨土宗易行道之特色，亦即只要專稱彌陀佛名，則「現生」於「娑婆世界」即得「不退轉位」，非俟他生他土。此即是淨土宗特色「本願稱名，凡夫入報，平生業成，現生不退」。

有關淨土宗特色之深廣內涵與巨大影響，茲引淨宗法師《淨土宗特色導讀》一文以明。

所謂「特色」，即事物特有的本質屬性。辨識事物，必須把握其特色，不然就會張冠李戴，產生錯誤；修學淨土，也必須掌握淨土宗的特色，不然就會聖淨不分，失去往生。

淨土宗有無特色？很顯然，若無特色，則淨土一宗不能成立。

淨土宗有何特色？當代淨土宗慧淨法師，根據淨土三經及相承祖釋，提煉為四句話、十六個字，謂：「本願稱名，凡夫入報；平生業成，現生不

退」。準確，簡練，系統，明瞭，獨顯彌陀救度，超勝餘佛淨土，不共聖道諸宗，至簡易，至高深，至穩當，至快捷，萬機不漏，一生速成；可謂握一宗咽喉，通法門幽關，除行人恐懼，暢往生達道。

前二句為根本綱宗，後二句明今生勝益；又前一句為因行，後三句為果益。根本自攝枝末，因行必招果益，故四句可收為二句「本願稱名，凡夫入報」，又可收入一句「本願稱名」。

本願，明教理；稱名，明行法；凡夫，明攝機；入報，明果益。「本願稱名，凡夫入報」，明淨土宗之「教、行、機、益」，即：造罪凡夫，以彌陀本願不虛故，稱名願生，皆得往生真實無漏極樂報土。而且是平生之時圓滿達成往生之業，不待臨終；於此世間即獲不退轉之果位，非至極樂。

本願稱名：聖道諸宗以眾生心性為體，悟明心性為宗；淨土一宗以本願名號為體，稱名往生為宗，故「本願稱名」為淨土宗不共聖道諸宗之

特色。又餘佛淨土雖也勸往生，但未聞有稱名往生之本願，獨有彌陀一佛發稱名往生之本願，故「本願稱名」為淨土宗超勝餘佛淨土之特色。

凡夫入報：依聖道諸宗修習，必須登地以上的大菩薩，才能前至諸佛報土；他方淨土雖不乏高妙報土，然而一切決非罪障凡夫可至之處。今淨土一宗，凡夫稱名，仗阿彌陀佛願力，得生極樂最妙報土，證同彌陀，故此「凡夫入報」即為聖道諸宗所無、他方淨土未聞之特色。

平生業成：聖道修行，仗自力累積之功，有漸次斷證之位，初果聖人尚需七次往返天上人間，而後業成解脫，不受後有。今淨土宗，任何罪重之人，只此一生，決定往生，生死了辦，不再輪迴。然而如果必須累積一生勤行，直到臨終見佛來迎，方才往生業成，仍然不免聖道自力的色彩，往生存有不確定的因素。今說「平生業成」，不說「一生業成」，即是在平

時一生之任何時候，皆是往生業成之時。因本願稱名，往生仗佛願力；佛願力成故，眾生往生之業已由佛邊完成；佛邊已成故，何時眾生信受稱名，即時乘佛願力，往生之業達成，不待臨終。唯有臨終才信受彌陀願力者，方是「臨終業成」，亦即臨終一念往生業成。可知平生業成從機邊含「臨終一念業成」與「平生念念業成」兩種狀況，而從法邊則是「彌陀願力業成」。任何人、任何時，信受稱名，往生之業當體成就，業成不壞故，自然念念稱名有相續之功，聲聲往生無不定之慮，故說「正定之業」「萬修萬人去」「遇無空過者」，獨成淨土宗之特色。

現生不退：於聖道修行，不退轉位乃是極艱、極難、極重、極要、極尊、極大之事，非敢率爾輕談、妄自期許，要須生生正見不失，勇猛精修，歷一大阿僧祇劫方可達致，何況長劫疲勞苦修過程中，退道者如大海

水之多，進步者只毛滴水之少；舍利弗以六住菩薩之位，尚以乞眼因緣退心，餘者可知。今淨土宗，凡夫罪人，但以本願稱名一法，盡獲彌陀因中萬行果上萬德，圓滿成佛所需一切功德，於娑婆界登不退位，以煩惱身入聖眾數。如此教理，聖道諸宗所絕無，十方世界所僅有，獨成淨土宗之特色。

如上，開為四句，合為一句「本願稱名」。有此一句，自然流出三句。因為「本願稱名」，所以「凡夫入報」；因為「本願稱名」，所以「平生業成」；因為「本願稱名」，所以「現生不退」。

如此重要而鮮明之特色，本含於佛經祖釋之中，今將之系統歸納整理，鮮明提出，一一出示經文祖釋為證，普令見聞之人耳目開明。

十、《易行品》難易二道圖表

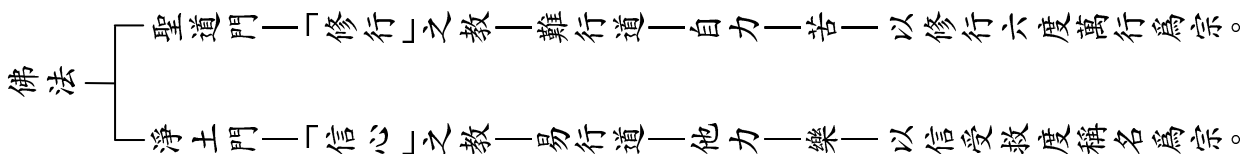
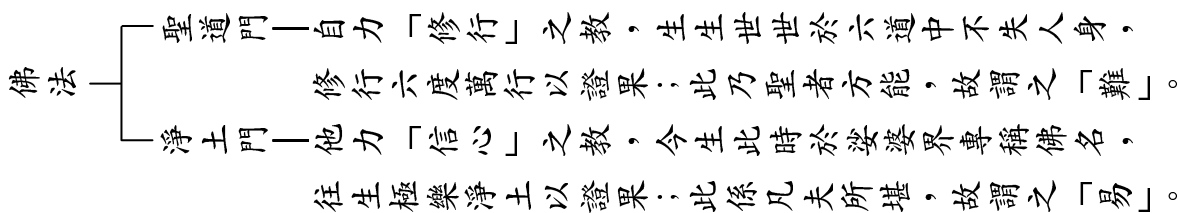
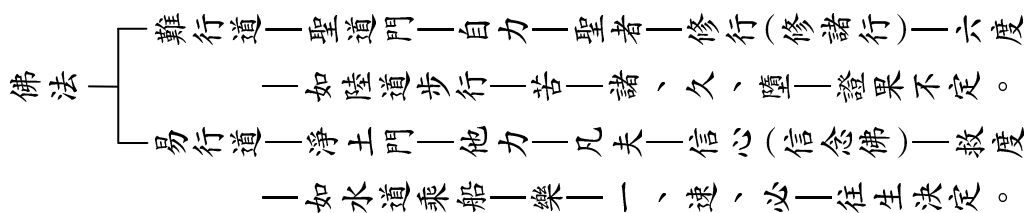
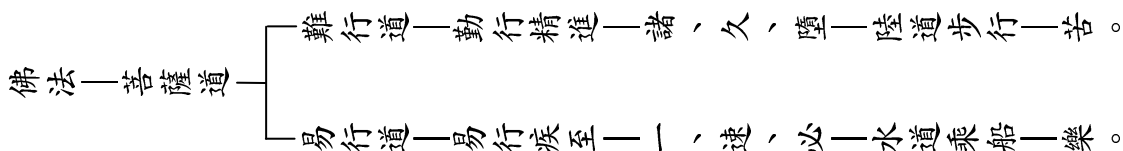
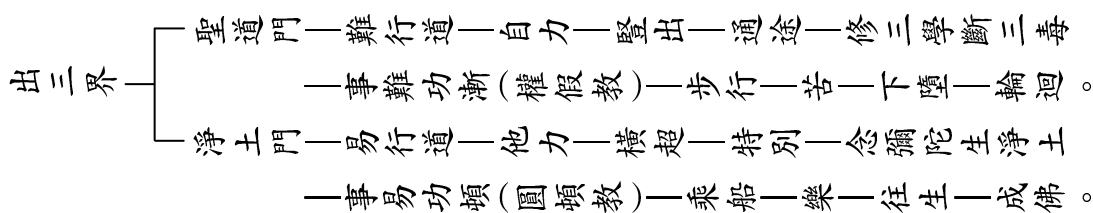

淨土門是「信念佛」而非「修諸行」之教，是依靠信受彌陀「救度」之教，而非依靠自己修行「六度」萬行之教。

本來聖道門、淨土門皆有信，也皆有行。但相對地，對聖道門來說，縱然實相、佛性之理信得極真，但如不能落實於自身之修行，破我法二執，依然不出生

死，因此，聖道門可說是「修行」之教。又，對淨土門來說，行不是問題，因為任何人都可以稱名，毫無艱難。但如此簡單易行之稱名，能使下劣凡夫往生成佛，一般人不能相信；因不信而不能專一稱名，最後失去往生。若有信心，則千人稱名千人往生，萬人念佛萬人成佛，所以淨土門可說是「信心」之教。

曇鸞大師《往生論註》說：

易行道者：謂但以信佛因緣，願生淨土，乘佛願力，使得往生彼清淨土；
佛力住持，即入大乘正定之聚，正定即是阿毗跋致。
譬如水路，乘船則樂。

善導大師《觀經疏》說：

決定深信阿彌陀佛四十八願攝受眾生，無疑無慮，乘彼願力，定得往生。

元照大師《彌陀經義疏》說：

此乃具縛凡愚，屠沽下類，剎那超越成佛之法，可謂一切世間甚難信也。

蓮池大師《阿彌陀經疏鈔》說：

千信即千生，萬信即萬生。

印光大師《文鈔》說：

淨土法門，但恐信不及，若信得及，一切人皆得往生。

果能生死心切，信得及，不生一念疑惑之心，則雖未出娑婆，已非娑婆之久客；未生極樂，即是極樂之嘉賓。

能於此法深生信心，則雖具縛凡夫，其種性已超二乘之上。喻如太子墮地，貴壓群臣。

純正的淨土法門即是易行道，在方法上容易，在境界上頓超。龍樹菩薩於《易行品》言「易行疾至阿惟越致」，「阿惟越致」即是「不退轉地」。疾至不退轉地之方法，龍樹菩薩言：「若人欲疾至，不退轉地者，應以恭敬心，執持

稱名號。」故知：只要專稱彌陀佛名，必能疾至不退轉地，已非娑婆凡夫，已是極樂聖數，一旦命終，即生極樂，速證佛果。故「易行疾至」之「易行道」即是淨土宗之稱名念佛。

「信受彌陀救度、願生彌陀淨土」之念佛人，不假修持之造作，日常生活，唯任運一向「專稱彌陀佛名」便可。《大經》言「乃至一念」（短在一念）；又言「乃至十念」（長在一生）；《小經》言「若一日乃至若七日」。此等經文皆謂：只要「專稱彌陀佛名」，即「必生彌陀淨土」，聞信之後，則「平生之機，上盡一形；臨終之機，下至一念」之念佛。善導大師言：「以光明名號攝化十方，但使信心求念，上盡一形，下至十聲、一聲等，以佛願力，易得往生。」此即顯示稱名念佛是易行道，以彌陀光明攝取不捨，故使念佛之人十即十生，百即百生，真正三根普被，利鈍全收，萬人修萬人去。

第二篇 《易行品》難易一道判

一、難易二道判

首先，我們先談「難易」二字的意思。「難」有兩個含義，一個是困難，另一個是險難；困難就是不容易，險難就是有危險性。「易」也有兩個意思，一個是容易，容易就是簡單、不困難，另一個是安易，安易就是很安全、很穩當，跟剛剛所謂的險難，是相對比的。「難易二道」，就是「難行道」和「易行道」，「判」就是探討它的內容，解釋它的意義，然後判別它是屬於那一種性質的。

釋迦牟尼佛所說的經典非常多，即一般所謂的八萬四千法門。在古印度時代，這八萬四千法門，只歸類為「空」「有」兩宗，但傳到了中國之後，被歸為八宗。「難易二道判」是龍樹菩薩的思想見解，他將釋迦牟尼佛一生所說的八萬四千法門，不管是南傳北傳、大乘小乘、顯教密宗，把它們全體綜合分析歸納為這兩門。也就是說，佛法雖然多，不離開這兩門：不是難行道，就是易行道。

二、龍樹菩薩

龍樹菩薩的偉大，在《入楞伽經》第九卷，釋迦牟尼佛對龍樹菩薩做了下列的授記（世尊懸記之文）：

於南天國中，有大德比丘，名龍樹菩薩，能破有無見；
為人說我乘，大乘無上法，證得歡喜地，往生安樂國。

釋迦牟尼佛說未來在「南天國」，也就是南印度的地方，有一位大德比丘，名叫龍樹菩薩，出生於釋迦牟尼佛滅度後約七百年間，也就是公元二〇〇年前後。佛陀稱許龍樹菩薩能破除「有無見」，有無見即是「有見」跟「無見」，有見就是「常見」，無見就是「斷見」，這兩種都是邪見。也就是說，如果有人認為人死了下輩子還會再當人，或者以為萬事萬物都恆常不變，這就屬於常見；若認為人死了就一死永滅，一了百了，沒有善惡報應、三世因果，什麼都沒有了，這是屬於斷滅見。

然而，不管是常見、斷見，還是有見、無見，全都是邪見。若詳細講，邪見

的種類很多，但歸納起來不出有見跟無見這兩個範圍；所以能夠破除有見、無見，就等於所有的邪見通通被破除了。簡要地說，「能破有無見」就是能夠破邪顯正，這就表示龍樹菩薩這位大德比丘具有大智慧，而且辯才無礙，才有能力在當時的印度破除各種異說紛紜的有無見。

「為人說我乘，大乘無上法」，釋迦牟尼佛的佛法，雖有大乘小乘之分，然而本意是大乘佛法，這位大德比丘龍樹菩薩能夠為眾生宣揚釋迦牟尼佛大乘無上法。

「證得歡喜地」，這位龍樹菩薩在現生就已經證得歡喜地，「歡喜地」就是十地中的第一地，也就是初地。從修行過程來講，由初發心開始到成佛，要經過三大阿僧祇劫，也就是「三祇修福慧，百劫種相好」，要從十信、十住、十行、十迴向到十地，然後才等覺、妙覺，所以十地是在最後階段。初地是十地中的第一地。

三、「歡喜地」即「阿鞞跋致」

一個人如果對未來有不安，他現在就歡喜不起來；反之，如果對未來感覺很

安穩，他現在也會很安穩、很快樂。所以學佛念佛的人，如果深信自己未來會往生彌陀淨土，他現在心就安，就會歡喜；倘若不確定自己是否能往生，那現在的心就會有所不安。所以初地又稱為「歡喜地」，就是知道自己將來必定成佛，因而歡喜；另外，證得歡喜地的人，接下來就一直往佛的境界前進，不會退轉，所以歡喜地也是不退轉菩薩位，稱為「阿鞞跋致」。達到初地位的人，他的悲心是非常深切的，不會因為眾生剛強難調難伏而退墮到聲聞、緣覺二乘的境界，因為一旦退墮成為二乘，於成佛之道反而是障礙。

初地歡喜地對我們學佛修行的人來講是很重要的，因為佛教的目的就是成佛，如果佛教不講成佛，那就不是佛教了，我們學佛而沒有想到要成佛，或者不敢承擔自己會成佛，那麼他學佛的心情就還只是結緣性質而已。

「證得歡喜地，往生安樂國」，釋迦牟尼佛又預先為已證得歡喜地的龍樹菩薩授記他必定往生極樂世界。龍樹菩薩的智慧、辯才、願力都是很深廣的，著作也很多，《中論》《百論》《十二門論》，這三論是龍樹菩薩有名的著作，再加上《大

智度論》就是名聞遐邇的「四論」。所以著作傳到中國以後，各宗各派都尊崇龍樹菩薩是他們的第一位祖師，龍樹菩薩因此而有「八宗共祖」之稱。這位各宗各派的祖師，捨身後到哪裡去呢？到極樂世界去，往生極樂世界了。

四、《十住毗婆沙論·易行品》

今天所講的內容，都是根據龍樹菩薩的著作，但是這一部分，並不在上述的四論之中，而是在另一部著作《十住毗婆沙論》裡。這部論不是很有名，可是裡面的《易行品》卻很有名，而且受到普遍重視。《十住毗婆沙論》的「十住」就是十地的意思，可是這一部論並不是十地通通解釋，而只是解釋初地和二地。「毗婆沙」是梵語，就是廣泛、殊勝的意思，總而言之，就是廣泛而殊勝地解釋十地裡面初地、二地的意義。

《十住毗婆沙論》共有三十五品，是鳩摩羅什所翻譯的，編在《大藏經》第二十六冊。《易行品》是《十住毗婆沙論》的第九品，主要是說明佛法有「難行道」

和「易行道」，同時強調易行道的簡易與圓頓；而所謂易行道，其實就是阿彌陀佛救度眾生的法門。

今天之所以在這裡講龍樹菩薩的著作，主要是跟大家來探討、分享佛法中有一個讓我們今生今世就能成就不退成佛的法門。或許有人會自卑自劣，以為自己煩惱強盛、業障深重，雖然有心修行，可是卻無力修行，每天都在五欲中過著懈怠放逸的生活，「像這樣的我，不墮落三惡道已經是太僥倖了，哪有可能在這一輩子不退成佛！」我們之所以會有這種觀念，是因為我們沒有學到龍樹菩薩易行道法門的關係。所以希望在談這些內容的時候，大家都能夠專心聽講。

我們學佛的目的在於成佛，如果能夠進入必定成佛、不會退轉的地位。這樣雖然現在還沒有成佛，也就沒有恐懼了，因為既然已入不退轉位，總有一天會成佛。反之，如果我們還沒有進入不退轉位，那麼即使才高學博、深入經藏，而且精進勇猛，但仍難免心中會存有顧慮：在未來多生多劫中可能會在某個因緣之下退轉。因此，在菩薩道的各階位之中，最重要的就是初地，也就是歡喜地、不退

轉地，只要能夠進入這個階段，接下來就只有前進，而絕無退轉，這樣豈不是成佛可期了呢！

五、「難行道」和「易行道」

眾生的根機千差萬別，所以前往不退轉地，也有許多法門，龍樹菩薩在《易行品》當中，將所有一切到達不退轉地的法門分為「難行道」和「易行道」。簡單來講，「難行道」是全靠自己的力量，或者是半自力、半他力的修行，這些法門就是指淨土宗（阿彌陀佛救度法門）之外的各種修行法門；而龍樹菩薩所強調的「易行道」，則是完全靠他力，這個他力是單單指阿彌陀佛救度的力量而言，所以易行道可說是全靠阿彌陀佛的力量，絲毫不假借自力。

譬如有一個人掉入大海之中，自己不會游泳，沒有辦法到達彼岸，就在即將滅頂而痛苦掙扎的時候，阿彌陀佛駕著本願船來到他的身邊，告訴他說：「某某人，你沒有力量，也沒有人可以救你，我來救你。」就把他接到大願船上，這個人不

必買船票，也不用幫忙駕駛，就安全快速地到達彼岸了，所以龍樹菩薩就譬喻這個法門為「乘船」的法門。

在魏晉南北朝時代，有一位淨土宗的祖師叫作曇鸞大師，他繼承龍樹菩薩的思想，認為龍樹菩薩這個「乘船」的法門，是乘上一艘不退而快速的船，所謂「不退之風帆」；而其他法門，龍樹菩薩譬喻為「步行」，就是用自己的力量走路。「乘船」的意思是，自己儘管有什麼力量，在船上都無用武之地，而且也置於無用之地，何況自己就是因為沒有力量才會墮落，才必須受阿彌陀佛的救度。

《易行品》裏面主要是用兩個問答來說明易行道的內容，以下是其中的一個問答，由這個問答，就能夠充分顯出龍樹菩薩易行道的思想：

問曰：「至阿惟越致地者，行諸難行，久乃可得，或墮聲聞、辟支佛地」，若爾者，是大衰患……

若諸佛所說有易行道，疾得至阿惟越致地方便者，願為說之。

六、「難行道」的條件和危險性

「阿惟越致」有的經典翻譯為「阿鞞跋致」，但不論是阿惟越致或阿鞞跋致，都是指歡喜地或初地，也就是不退轉地。由難行道走到不退轉地境界之前，有兩個條件，第一要「行諸難行」。「行」就是修行，「諸」就是非常多的意思，也就是說，要修種種非常困難的法門；要廣修六度萬行，否則不能達到阿惟越致，就不能到達不退轉地。

不僅如此，第二個條件是，於時間上也要「久乃可得」，要經過好長好長的時間，由初發心起要先經一大阿僧祇劫才到初地，從初地開始要再經過一大阿僧祇劫，才到八地，八地到妙覺，又一大阿僧祇劫，總共三大阿僧祇劫才成佛。也就是說，在還沒有成佛之前，如果以自力修行，至少必須先經一大阿僧祇劫，才能到不退轉地，才會安穩。

「或墮聲聞、辟支佛地」，是說難行道還有一個危險性，有可能到了半途就

「退墮」到聲聞、辟支佛地的境界。一旦退墮下來，就表示他不再發菩提心、行菩薩道，這樣就再也不能到達菩薩的不退轉地，就不可能成佛了。龍樹菩薩說：「若爾者，是大衰患」，如果是這樣，那實在是大衰患呀！「衰」是衰敗，「衰患」就是衰敗損失。為什麼有這樣的恐懼顧慮呢？是因為我們學佛就是要成佛，如果還沒到不退轉地，就可能因某種因緣中途退墮下來。

總之，要經由難行道到不退轉地，有兩個條件、一個危險性。兩個條件就是「行諸難行」，而且要「經過好久的時間」，一個危險性就是「或墮聲聞、辟支佛地」。

七、舍利弗行菩薩道退墮的故事

我們都知道，舍利弗尊者是釋迦牟尼佛身邊的左右二脇士之一。經典上說：舍利弗在過去發菩提心行菩薩道的時候，已經修到近七住的階位，可是卻從這階位上退墮下來了。為什麼會退墮呢？原因是有一個人來向舍利弗乞討一顆眼睛，要行菩薩道就要犧牲自己來利益別人，所謂「但願眾生得離苦，不為自己求安樂」，

難行能行，難忍能忍。對方既然已說只有自己的眼睛才能治好他媽媽的病，所以舍利弗當下就將左邊的眼睛挖下來給他，等挖下左眼來了，對方卻說：「哎呀！我所要的是右眼，不是左眼啦！」舍利弗就說：「哎！你怎麼不早說呢？我挖掉一個眼睛，還有一個眼睛可以看，現在如果我將右眼也挖下來的話，那就成了沒有眼睛的瞎子了。」可是也不得不挖，因為要行菩薩道，總是要犧牲奉獻自己，要難行能行，難忍能忍呀！就這樣右眼也挖下來給對方，自己就什麼也看不到了。可是卻在這時又聽到對方大聲的臭罵說：「唉！你這個人的眼睛怎麼那麼臭呀！」就把眼睛摔在地上，用腳去踩它。舍利弗當下很傷心，他雖然眼睛看不到，可是耳朵聽得到呀，感慨眾生實在剛強難度！挖一個眼睛說不對，再挖一個眼睛還嫌臭，當下舍利弗就退心了。這也就是說，如果修行還沒有到達初地——不退轉地，救度眾生的悲願還不會很堅固，一旦遇到剛強難度的眾生，自己就退心了。所以龍樹菩薩說，那實在是很困難、很危險。

一般而言，修行而能修到阿羅漢已經很不容易了，那為什麼發菩提心，行菩

薩道的人，退入阿羅漢，是一種大衰患？這是因為退墮到阿羅漢，就很難成佛了。

《華嚴經》也說：「寧可墮落地獄而聽到佛的名號，聽聞到大乘佛法；也不願生在諸天中，不能聽到諸佛的名號，不能夠聽聞到大乘佛法。」可見退到聲聞與辟支佛這二地比墮落地獄還要令人恐懼。

八、有「易行道」疾得至阿惟越致地

因此，龍樹菩薩接著就說：「若諸佛所說有易行道，疾得至阿惟越致地方便者，願為說之。」如果十方諸佛以及釋迦牟尼佛，在他們的教法中有易行道，有不必修諸難行，不必經過三大阿僧祇劫，同時也沒有退墮聲聞、辟支佛地危險的那一種「既容易，又快速，而且疾得至阿惟越致地方便」的法門，那麼，請您跟我們介紹一下。這裏所謂的方便就是方法，意思是說，有什麼方便法門能夠既容易，容易到我們在座的每一位都能夠做得到，而且又能夠很快速達到不退轉地，如果有這種方法，請您大發慈悲來指點我們、教導我們。

一般人大都會直覺的認為，如果是容易的法門，境界往往都不高；如果是境界很高的話，就往往是不容易的法門，若不是根機很銳利，很精進勇猛，是達不到那種殊勝境界的。可是龍樹菩薩在這裏卻問說，是否有這一種佛法，既容易又殊勝？容易到我們都能做得到，而且今生今世就能夠成就的，有沒有這種殊勝法門呢？接下來是龍樹菩薩的回答，因為回答的內容是為了宣講彌陀救度易行道的法門，所以必須先降伏眾生高慢的心，讓我們的心柔軟謙卑下來，所以龍樹菩薩回答：

行大乘者，佛如是說：「發願求佛道，重於舉三千大千世界。」

汝言阿惟越致地，是法甚難，久乃可得，若有易行道，疾得至阿

惟越致地者，是乃怯弱下劣之言，非是大人志幹之說。

等於喝斥他說，你這種問法不對，你這種問法太軟弱了，沒有大心，太下劣了。因為佛陀講過：「求佛道要發菩提心，行菩薩道，證得佛果，要有那種大人志幹的發心，勇猛精進的堅持，就好像舉起三千大千世界一樣。你說要到達不退轉很困難，要很久才可以完成，因而尋求易行道的快速法門，那豈不是怯弱下劣

嗎？」在這裏好像是在貶低他，但其實不是，為什麼呢？底下慢慢會談到。

九、發願求佛道，重於舉三千大千世界

接著，我們先看：「發願求佛道，重於舉三千大千世界。」就是說，要成就佛道非常的困難，困難到什麼程度呢？龍樹菩薩說：「志求佛道這件事，比用我們的雙手舉起三千大千世界還要重，還要難。」看到這一段經文就嚇壞了，我們哪有什麼能力舉三千大千世界？如果是搬桌子、椅子，年紀即使再老也還有可能，因為它輕。可是要舉起三千大千世界，我們怎麼可能做得到呢？在《無量壽經》裏面也說：「荷負群生，為之重擔」，就是說阿彌陀佛以他的身體來承擔、背負我們的重擔。這就是說，凡是發菩提心，行菩薩道的人，都必須為眾生承擔罪業，不然你怎麼能救度他呢？所以說「發願求佛道，重於舉三千大千世界」。你要救度三千大千世界的眾生，就要為他承擔業債，解除他的業障，所以必須要有那樣的發心。然而要有這樣的承擔、認識與肯定，是非常困難的，想想我們自己的狀況，能做得到嗎？很難！很難！

汝若必欲聞此方便，今當說之。

佛法有無量門：如世間道，有難有易；陸道步行則苦，水道乘船則樂。

雖然喝斥他，可是最後還是介紹給他，不但介紹給他，同時加以讚歎這個法門。佛法有大乘、小乘、顯教、密教等等無量法門，法門雖然無量，但總的來講，只有兩類。好像世間的道路，有比較難走的道路，譬如山路、羊腸小道，這個比較難走；也有比較容易走的道路，譬如平地，寬闊平坦。但是龍樹菩薩所謂的世間道，是依古印度時間的交通情形，而用步行的陸路和用乘船的水路來形容世間道，這就是：「如世間道，有難有易；陸道步行則苦，水道乘船則樂」。

總而言之，無量法門，歸納而言，只有兩個法門，如同世間道，一個是「步行」的，一個是「坐船」的；步行是痛苦的，坐船是安樂的。比如我們從奧克蘭要到首都威靈頓去，有的喜歡用走路的，有的喜歡騎腳踏車，有的喜歡騎機車，有的喜歡開轎車，有的喜歡坐船，有的喜歡坐飛機，個人的興趣各不一樣；這就好像眾生的根機不一樣，所以佛法就有無量門，種種無量門的佛法有一個共同的

目的，那就是至少要到達不退轉地。

話說回來，我們如果到威靈頓去，你要用走的、用騎腳踏車的，雖然速度比較慢一點，但因為是在文明社會的太平盛世，比較沒什麼危險，可是如果是一個行動不便，又有病在身的人，那就完全不同了。同樣的，在修行成佛之路上，我們的煩惱都很重，我們既沒有能力舉起三千大千世界，若又沒有外力可以依靠，就會遭遇到層出不窮的危險，不只是退墮聲聞、辟支佛地而已，往往會墮入三惡道之中長劫受苦。釋迦牟尼佛說人身難得，一旦失去人身，就常在三惡道了，那豈不是很危險呢？所以，雖然用道路來譬喻修行之難與易，但其實譬喻只是譬喻而已，要跟危險難阻的修行事實達到百分之百的貼切是不太可能的。

十、以信方便，易行疾至阿惟越致

菩薩道亦如是：或有勤行精進，或有以信方便，易行疾至阿惟越致者。

剛剛是譬喻，現在說這個法的內容。發菩提心行菩薩道，就像世間道一樣，有難有易，什麼叫做難呢？「勤行精進」，就是難行道，這個法門比較苦，就是剛剛所講的，要「行諸難行」，而且「久乃可得」，以及有「或墮聲聞」的危險。

易行道呢？就是乘船的譬喻，也就是：「或有以信方便，易行疾至」。意思是說，除了勤行精進以外，另有一種信的法門；信是信什麼呢？信易行，什麼叫做易行呢？簡單講就是信阿彌陀佛現成的救度，這就是易行。所以說以信方便，不但易行，而且疾至，容易又快速的到達不退轉地。

有人可能會認為，應該是勤行精進才是行菩薩道，如果只是以信方便，很容易的話，那可能不是行菩薩道吧？但是龍樹菩薩卻不這樣認為，他認為「勤行精進」固然是菩薩道、是佛法，「以信方便，易行疾至」也是菩薩道，也是佛法，至於要走那一條路，你是要「勤行精進」的「修諸難行，久乃可得，或墮聲聞」的難行道呢？還是要選擇「以信方便，易行疾至」的易行道呢？就看自己的根機與選擇了。不過以現在我們這種人的一般根機，大部分都是應該歸入易行道才對。

為什麼？想想看，舍利弗經過了那麼久的修行，已經修到近七住位了，仍然還會退心，何況是我們呢？所以比較看看，我們就曉得應該如何選擇自己的修行法門了。

十一、「易行道」即是彌陀第十八願

那麼「以信方便，易行疾至阿惟越致」的內容是什麼呢？龍樹菩薩說：

阿彌陀佛本願如是：

若人念我，稱名自歸，即入必定，得阿耨多羅三藐三菩提；
是故常應憶念。

此文乃是整部《易行品》的精髓、核心，可說是《易行品》的「點睛」。由此文可知易行道的內容，就是《無量壽經》所講的阿彌陀佛的第十八願，第十八願就是本願，因此龍樹菩薩才會說「阿彌陀佛本願如是」，然後就介紹第十八願的內容。

「若人念我」，「若人」就是第十八願中的「十方眾生」的意思，十方眾生包括聖人、凡夫，包括出家、在家，包括會修行、不會修行，包括心清淨、心不清

淨，甚至包括在生遇到善緣而行善積德，以及在生遇到惡緣而作惡多端的人。所以，「若人」就是各種各樣的人，就是十方眾生。簡而言之，就是十法界中，除了佛法界以外的九法界，通通都是十方眾生，通通都是龍樹菩薩所說的「若人」。九法界就是三聖六凡，三聖就是菩薩、聲聞、緣覺，六凡就是天道、人道、阿修羅道，以及地獄、餓鬼、畜生。所以阿彌陀佛的本願弘大，要救度九法界的所有一切眾生，因此善導大師形容彌陀本願救度的法門，是弘廣普遍救度眾生的「弘願門」。

十二、信受稱名，即入必定

那麼，契應第十八願的救度條件是什麼呢？其實可以說是沒有條件。為什麼呢？我們看龍樹菩薩的解釋，「若人念我」，如果有眾生，不管他是什麼眾生，甚至地獄的眾生，他念我，這個「我」就是指阿彌陀佛本身。「念我」屬於三業中之意業，即是心中憶念彌陀佛名；「稱名」屬於三業中之口業，即是口中稱念彌陀佛名；而「自歸」即是眾生自己歸命信順阿彌陀佛的救度。「念我稱名」即是眾生之

「起行」，「歸命」即是眾生之「安心」，若如是「安心」而「起行」（念我稱名自歸）者，現生「即入必定」，往生即得「阿耨多羅三藐三菩提」，是故眾生，「常應憶念」。

「即入必定」的意思是，自從他發起要歸順彌陀救度的那個時候開始，當下的身分就如同進入不退轉地、初地了，不隔時、不隔日，不必等待下個鐘頭、下一分鐘，不必等待明天，或者是等待將來才能成就，當下就可以成就、可以獲得、可以擁有的，所以說「即入必定」。「必定」就是不退轉，因為定下來了，不會再改變了，當下就「必定」進入不退轉地，將來到了極樂世界，「必定」得阿耨多羅三藐三菩提，因此龍樹菩薩說：「是故常應憶念」。

龍樹菩薩剛開始貶斥我們說：「你這種問法是怯弱下劣，沒有大丈夫的氣概。」可是這時龍樹菩薩就不這麼講了，他反而勸導我們：「應當信受彌陀的救度，而經常憶佛、念佛，不要有間斷，盡一輩子，不要改變。」這一段話很有意思，龍樹菩薩已現生證到歡喜地，可是因為是過來人，自己曾經走過「行諸難行」的難行道，親自體會到這事非常困難，做那麼多，又那麼久，感覺到很辛苦；之後他發

現到有易行道，不忍心讓大家再去辛苦的「行諸難行，久乃可得」，更何況大家根本不能跟他一樣當生證得不退轉地！做不到呀！這樣的話只有墮落三惡道。所以龍樹菩薩不忍心，才用這種問答的方式來顯出佛法儘管再多，但只有兩種，一種是「難」，一種是「易」。「難」就像步行，靠自己的力量，沒有車子外力可以依靠，這個很苦；「易」就像坐船一樣，坐在船上的話，萬事OK，時間一到就到彼岸了，因為這一艘船是阿彌陀佛的船，它不會有危險，不會故障，不會發生海難。所以龍樹菩薩解釋第十八願說：「若人念我、稱名，這就是自歸，當下就進入必定，將來必得阿耨多羅三藐三菩提。」得阿耨多羅三藐三菩提就是成正等正覺。

十三、不懷疑、不間斷、不夾雜地稱念佛名

我們大家應該要「不懷疑、不間斷、不夾雜」地來稱念彌陀的名號。這事很容易，大家都能做得到，為什麼呢？因為我們都有嘴巴會講話，現在改變我們本來講閒言閒語的話，來講「南無阿彌陀佛、南無阿彌陀佛、南無阿彌陀佛……」。

我們眾生都有念頭，都會起心動念，我們把妄想煩惱的念頭，轉為心中念「南無阿彌陀佛、南無阿彌陀佛、南無阿彌陀佛……」，這樣不但會漸漸沒有妄想雜念，而且會讓自己輕安。常常念佛的人，念習慣了，身心會有輕安之感，因為我們不念佛一定念煩惱，不念佛一定念妄想，煩惱妄想有重量，會壓迫我們的身心。念佛，不但沒有雜七雜八的念頭，很清爽，同時有阿彌陀佛的光明來照耀我們，保護我們。意思是說，凡是念佛的人，他身上必定有佛光，而且阿彌陀佛的光明攝取他，十方諸佛都來護念他，觀世音菩薩、大勢至菩薩等二十五位大菩薩，都會如影隨形的在周圍保護，天神地祇都會敬重他，這是念佛的效益。

念佛的人，不管是佛教徒，還是信仰基督教、天主教、回教的非佛教徒；不管是中國人，或是澳洲人、歐洲人、美洲人、非洲人；也不管以前有沒有學佛，有沒有吃素、皈依，這一切都不管，你只要當下是念佛的念頭，當下就有佛光。當然我們用肉眼看不到佛光，因為我們肉眼所能夠看到的只是這個世間的桌子、椅子、牆壁這些東西，可是靈界的眾生就可以看到我們的光明。其實每人都有光明，起善念就有善光，

起惡念就有惡光；同理，我們念佛就有佛光，那是必然的。如果在座有能夠通靈的人，就會感覺到念佛人的磁場比較強，甚至會看到對方的光明，或看到他頂上有阿彌陀佛，這不只經典上這麼講，新聞雜誌也曾報導，我本人也有親身的證驗。

十四、應以恭敬心，執持稱名號

接下來：

若人欲疾至，不退轉地者，應以恭敬心，執持稱名號。

「若人」就是剛剛講的十方眾生。整句的意思是：十方眾生如果有人想要很快速的到達不退轉地，那麼不用假借其他複雜的法門，只要以恭敬心來執持稱名號，當下就可以很快達到不退轉地了。「恭敬」的「恭」就是自己很謙卑、很低下、不高慢；「敬」就是對阿彌陀佛很崇敬、很信賴，獨尊阿彌陀佛，這就是恭敬心。「執持」的「執」就是堅牢，很穩固，他的信心不會移動、不會改變了；「持」就是不散不失，好像我們把物品掌握在手中，它就不會跑到別的地方或消失了。所

以，「應以恭敬心，執持稱名號」的意思就是說，我們應謙卑恭敬的信受、領納這句名號在心中，同時稱念這句名號在口中。

俗話說「有其心，必有其行」，內心是存著什麼樣的心，外表自然就會顯現出怎麼樣的言行來；同樣的，一個對阿彌陀佛百分之百信順、依靠，願生極樂世界的人，自然也會對娑婆世界的事情看得比較淡，甚至於很不執著，而對往生極樂世界這件事，則看得比較重，非常的重，甚至於百分之百的重，可以說他的一切生活、作為的目的，都是為了往生極樂世界。所以，一個信受阿彌陀佛救度，願生極樂世界的人，必定是對自己的妄想雜念看得非常的淡然，而對念這句彌陀名號看得非常的重要，因為他有這個心，所以自然地時時刻刻、在在處處，都會口中稱念南無阿彌陀佛，南無阿彌陀佛……；即使沒有聲音，他也會時刻的動動嘴巴，不管在任何地方，或是做任何事情，佛堂大殿也好，浴室洗手間也好，或者是房間也好，都會這個樣子。這個就是殷切心、恭敬心，又叫做執持心，堅牢不移、不散不失。

我們來學佛，我想都是有目的的，即使不敢期望現世成佛，起碼希望能夠不

退轉，大家想不想到達這個不退轉的地位呢？想嘛！好！那龍樹菩薩告訴我們，有一個我們都能夠做到，而且當下就能夠得到的，不必經過剛剛所講的「久乃可得」，只要當下「以恭敬心，執持稱名號」，也就是信受彌陀救度，專稱彌陀佛名，就可以得到了。

當然，龍樹菩薩在這裏講阿彌陀佛的救度，只是很簡短的說：「若人念我，稱名自歸，即入必定」，並沒有進一步詳細的說明。這是因為《易行品》很短，它主要只在於提出易行的內容，然後回歸阿彌陀佛的救度，若要更進一步瞭解阿彌陀佛為什麼要這樣來救度我們，為什麼會使我們今生今世就能夠不退轉，而且臨終的時候到達極樂世界，獲得跟阿彌陀佛無量光、無量壽一樣的果報，這就要看《無量壽經》。接著是：

人能念是佛，無量力功德，即時入必定，是故我常念。

這個「人」是指所有的眾生，「念」是信和行的意思，也就是信受阿彌陀佛的

救度，稱念阿彌陀佛的名號。「無量力」就是阿彌陀佛有無量的威神力、光明神通，也就是佛的三身、四智、十力、四無畏這些救度我們的功德能力。阿彌陀佛要救度無量的眾生，但是無量眾生的根機千差萬別，善惡智愚也是千差萬別。阿彌陀佛如果沒有無量的功德能力，就沒辦法救度所有眾生了；或許他只能救度有修行的，而不能救度沒有修行的眾生；能救度行善的，不能救度沒有行善的；能救度現生當人的，可是不能救度墮入地獄的眾生。但是如果有一「無量力」功德的話，就通通都能救度了。所以，龍樹菩薩說：「人能念是佛，無量力功德」，而「無量力功德」即是一句「南無阿彌陀佛」之萬德洪名，因此，「人能念是佛，無量力功德」，即是信受彌陀救度，專稱彌陀佛名，「即時入必定」，當下就進入不退轉地了。

十五、「難信之法」和「難講之法」

想想看，天下竟然有這麼快速的法門，這很難相信啊！我們相信得來嗎？難怪釋迦牟尼佛在《阿彌陀經》裏說：

為諸眾生，說是一切世間難信之法。

這個法門真的是「一切世間難信之法」，不管你到哪裏講，人家都不太相信的。而且要宣說這個法門也不容易，所以釋迦牟尼佛又說：

為一切世間說此難信之法，是為甚難！

如果講不好，人家不只是不相信，恐怕還會反過來誹謗你。即使相信了，如果他領解的內容不正確，反而會藉口說，既然有阿彌陀佛的本願可以救度，那我還要行善積德幹什麼呢？我還是盡情享樂吧！在這種偏差的觀念誤導下，他就可能無惡不作，任性妄為去了，所以是「難信之法」，也是「難講之法」。

因此我們必須要正確的瞭解，阿彌陀佛是因為悲憫我們這一群只會造罪造業、受苦受難，即使有心修行也無力修行的眾生，因此預先為我們經過五劫的思惟，發下四十八大願。這四十八大願的藍圖設計好了，為了要完成這四十八大願，又經過兆載永劫積植菩薩無量德行，因為要四十八大願完全成就了，才能夠救度

所有十方眾生。這完全是阿彌陀佛的大悲心，是同情我們身不由己的一直持續在造罪造業、受苦受難，因此來救度我們，並不是喜歡我們去做惡事才要救度我們！就好像父母是同情這個孩子無能無力賺錢，未來的生活怎麼辦呢？所以爸爸媽媽就預先為這個孩子準備很多的金銀財寶，並不是喜歡這個孩子無能無力，而是同情孩子無能無力。同樣的道理，阿彌陀佛是因為同情我們貪瞋癡的惡劣根性，不可能以自力出離生死，才以大悲願力來救度我們，並不是喜歡我們去做惡事。

十六、「平生業成」自然實踐六度萬行

因此，我們應該正確瞭解阿彌陀佛的悲心，體會佛是怎樣的愛護眾生；這樣自己也就會轉而體察眾生的處境，愛護眾生，為別人設想，甚至於在必要時可以犧牲自己。另一方面，經由體會阿彌陀佛對我們的慈悲與包容，我們也漸能凡事不計較而包容別人。所以，我們這個法門，雖然重點都在強調阿彌陀佛的救度，好像較少提到「諸惡莫作，眾善奉行」，也沒特別強調六度萬行，但是只要真能體

會到阿彌陀佛救度的悲心，六度萬行自然會表現出來了。

就以「布施」來說，一般人都是拿出自己剩餘的來布施，如果妨害到自己的經濟，就無法布施了，而且布施時，也常夾帶著累積功德的功利心。但是，我們如果能體會阿彌陀佛的大悲心，就不會這麼拖泥帶水了。為什麼？想想看，阿彌陀佛將極樂世界賜給我們，將所有功德賜給我們，如同《無量壽經》所講的：

為眾開法藏，廣施功德寶。

阿彌陀佛為我們開法藏，將那麼廣大的功德之寶施給我們。

又說：

令諸眾生，功德成就。

讓我們成就往生、成佛的功德。

又說：

我於無量劫，不為大施主，普濟諸貧苦，誓不成等覺。

「貧」就是沒有成佛所以貧，「苦」就是墮落三塗六道，常沒常流轉，阿彌陀佛就是這樣將所有的功德，布施給我們這種貧苦的眾生。說明白點，貧苦的我們歷經累世輪迴，其實並不曉得有阿彌陀佛的救度，可是阿彌陀佛仍到處呼喚、挨家挨戶去敲門通告：好的產品出來了，這是你廚房必備之物，那是你客廳應有之物，你非擁有不可，很便宜，非常便宜！如果你沒有錢，沒關係，我就送給你。這就是《無量壽經》所講的：

以不請之法，施諸黎庶。

阿彌陀佛就是這樣將這個我們不曉得請求、不曉得聽聞的容易往生成佛的法門布施給我們眾生。

我們如果能體會到阿彌陀佛對我們是這樣的大奉獻、大犧牲、大布施，將極樂世界給我們，使我們不只得到無量壽的生命，也得到成佛的果證；那個時候我們因為已得到大安心、大滿足、大幸福，自然就會無相、歡喜的犧牲奉獻了。今天有兩千塊，我就想拿一千塊給沒有錢的人；有兩棟房子，就想把一棟房子送給

無力租房子住的人，甚至於如果對方急需的話，把剩下的一間房子布施出去也沒關係，自己再另想辦法。而且不會認為我要把這布施的功德迴向極樂世界，或者是累積功德，不會這樣！因為他早已「平生業成」，決定往生了，所以無形中自然流露悲心的布施，反而比以前那種執著心的布施，更昇華、更超越。

六度中的布施是這樣，「持戒」也是這樣。人性貪婪，可是現在已對這個世間看清、看淡了，為什麼？極樂世界那麼莊嚴，佛的功德那麼殊勝，這些我必將擁有，怎麼可能還貪著眼前這些無常不定的東西？所以不貪了！也不是一下子就能完全不貪，而是貪著減低了，因為如果完全沒有貪瞋癡，那就已經是阿羅漢了。

十七、體會彌陀慈悲救度，自然謙卑柔軟

「貪」是這樣，「瞋」也是一樣。以前凡事很會跟人家計較，說這是你的錯，不是我的錯，都是因為你，我才會這個樣子；凡事計較，凡事瞋恨對方。現在體會阿彌陀佛對我們的包容，我也就有了那種包容的心。另外，阿彌陀佛的法鏡也

同時照出我們的原形，這才真正看清楚，原來我是這麼懦弱、下劣、卑賤、卑微，這麼的不可告人，我還有資格跟人計較嗎？不會！而且會覺得，今天你之所以會傷害我，是因前輩子我曾經傷害到你，如是因如是果啊！所以不會再計較。

我們所謂的持戒，無非就是這張嘴巴，什麼話可以講，什麼不可以講；這個身體，什麼事可以做，什麼不可以做。身、口行為勉強壓住了，可是心中起心動念仍然不平衡，一直在喃喃咕咕。而如今，我們心中的貪、瞋減輕了，這豈不是真正的持戒嗎？當然，若說這樣就已完全百分之百純粹的「真」，這是不可能的，但有所昇華則是事實。

癡也一樣，以前不懂因果，現在則更相信因果，相信如果沒有阿彌陀佛的救度，我們必定會墮落地獄。別人說他將來還會再得人身繼續修行，儘管他這麼設想，可是自己並不這麼以為，自己很清楚明白自己的根機，就如走到鏡前就看清自己的面貌是乾淨還是骯髒。同樣的，面對阿彌陀佛的法鏡，才照出自己原來是一個妖人、惡人，所以自然就謙卑了，心也柔軟下來，不再剛強計較了。因為自

已很清楚，像我這種惡人，如果不是阿彌陀佛的救度，除了地獄之外，是沒有第二條路的，哪有資格跟人評論計較呢？

我們常聽人說：「老菩薩，你很慈悲」！但其實這只是讚歎的語言罷了，只有佛才有真正的慈悲，我們哪有什麼慈悲呢？然而，只要能體會到彌陀的救度，人的心性就會昇華，雖然還沒有真正的慈悲，可是心是柔軟的；只要心柔軟，不剛強，就富有同情心；富有同情心，就會為對方設想，為對方付出，那就多少會展露慈悲的愛心了。

「人能念是佛，無量功德，即時入必定，是故我常念。」由這一句，我們可以瞭解，其實龍樹菩薩不是在排斥易行道，也不是在貶斥怯弱下劣，反而是他自己也安於怯弱下劣以為榜樣，而說：「我」龍樹，永遠不變的恆「常」信受阿彌陀佛、依靠阿彌陀佛，誓必往生極樂世界。龍樹菩薩這樣的自我告白，目的就是要做我們的榜樣。

十八、念佛眾生攝取不捨

接下來：

若人願作佛，心念阿彌陀，應時為現身，是故我歸命。

龍樹菩薩說：如果你想作佛，應該稱念阿彌陀佛，阿彌陀佛當下就會為我們現身。有人也許會說：「可是我們念佛時，還是看不到佛呀！」確實我們肉眼看不到佛，可是並不因為我們看不到，阿彌陀佛就不存在，反而阿彌陀佛是以他的大悲，時刻示現在我們面前。所以《觀無量壽經》說：

光明遍照十方世界，念佛眾生攝取不捨。

我們念佛，阿彌陀佛的光明就照耀在我們身上，攝取不捨，所以阿彌陀佛時刻都與我們同在。今天，因為我們在普賢淨苑念佛，阿彌陀佛的光明就照耀在此處；而且不只是阿彌陀佛的光明照耀而已，十方諸佛也都來護念。也就是說，因

為我們在這裏念佛，諸佛就從十方世界來這裏護念我們。在座諸位，有人是從福建來的，等有一天回福建了，那麼，福建就成為諸佛護念的中心，這樣說來，每一個念佛的人都受十方諸佛所護念，這豈不等於說，我們念佛人所在的那個地方就是十方諸佛護念的中心，宇宙的中軸嗎？

「是故我歸命」，龍樹菩薩說，因為這樣的緣故，我歸命阿彌陀佛。所謂「歸命」就是前面所講的，生命歸投於阿彌陀佛的救度。

十九、信心清淨者，華開則見佛

接著：

若人種善根，疑則華不開，信心清淨者，華開則見佛。

這句話是《無量壽經》的內容。《無量壽經》卷下有一段說明胎生、化生的經文提到，如果你是往生邊地，這稱為胎生，在蓮花裏面含苞待放，還不能當下見

佛聞法；若是往生到報土就是化生，到極樂世界立刻見佛聞法，立刻跟阿彌陀佛一樣得無量光、無量壽。

那麼，化生報土的因是什麼？很不幸而胎生邊地的因又是什麼？龍樹菩薩說，這是「信」跟「疑」的關係。「若人種善根」，善根的內容包含很廣，但是你只要專稱彌陀佛名，信願往生極樂世界，就是種善根；另有人以自力積植菩薩無量德行，迴向往生極樂世界，也是種善根。但是一個人如果對彌陀救度心存懷疑，即使往生了，也是胎生邊地，就含在花苞裏面；反之，如果明信佛智，信受阿彌陀佛的救度，沒有懷疑，這就是所謂的「信心清淨者，花開則見佛」。意思就是說：我們如果專依靠阿彌陀佛的救度，專稱念他的名號，不懷疑，命終則往生報土而化生；倘若我們存著要依靠種種自己的善事功德來迴向才能往生的心，那就是懷疑，即使往生，也是胎生邊地。

佛教徒早晚迴向文中常提到要「上報四重恩」，做為一個佛教徒，因為知恩、受恩，所以要感恩、報恩，行種種的善事功德；然而，這是我們應盡的本分，不

是以這個來迴向往生，或以之「莊嚴佛淨土」。我們要瞭解阿彌陀佛為我們完成的極樂世界已經非常的圓滿、周到，沒有缺少什麼，這是第一點。其次，我們凡夫都是貪瞋癡的眾生，若要以凡夫的所言所行莊嚴極樂世界清淨的報土，這是不相應、不可能的！更何況也不必要，因為阿彌陀佛既然都已經為我們完成了，還需要我們做什麼呢？所以明信佛智，則往生後當下花開見佛；不信或是懷疑佛智，往生後就包在蓮花裏面，那什麼時候開呢？待你懺悔，只要懺悔了，當下花就開了。經上有「邊地」「胎宮」「疑城」等各種不同名詞，其實都在說一樣的地方，然而雖然是往生在邊地，卻也已經脫離三界六道輪迴，也是在極樂世界裏面，只是所見所聞不一樣而已。

二十、乘彌陀本願船，能自度度人

接下來：

乘彼八道船，能度難度海，自度亦度彼，我禮自在者。

「八道」就是八正道，就是「正見、正思惟、正語、正業、正命、正精進、正念、正定」，「八正道」含蓋所有佛法的法門，也就是要到達涅槃佛地的各種修行。信受彌陀本願救度而念佛的人，瞭解這八正道不是要我們自己去累積、去實踐，而是乘上阿彌陀佛救度我們的本願船，這一條船就是「八道船」。所以我們只要信受彌陀的救度，願生極樂，稱念名號，當下就在船上了；並不是說我要念佛念到一心不亂、功夫成片、動靜一如，那時候才是坐在船上；也不是現在念佛，將來一心不亂才是坐在船上，而是當下信受，當下稱念，當下就在船上了。

所以，六字名號就是大願船，很安穩，沒有種種空難海難，因此「能度難度海」。六道苦海非常的難度，我們累劫以來都是頭出頭沒，有什麼能力度過呢？但是依靠彌陀的八道船、本願船，很容易就可以度過，而且不只自己能夠度過，將來也能夠度脫他人。因此，龍樹菩薩說：「我禮自在者」，「自在者」就是阿彌陀佛，阿彌陀佛救度眾生是任運度眾、自在無礙的，所以我向阿彌陀佛頂禮。

二一、謙敬聞奉行

《無量壽經》言：

謙敬聞奉行，踴躍大歡喜；憍慢弊懈怠，難以信此法。

我們由此句可以瞭解，龍樹菩薩為什麼說：「行易行道的人，是怯弱下劣者；而行難行勤行精進的，就是志幹大人。」龍樹菩薩之所以這麼講，是依據《無量壽經》。為什麼呢？接下來我們慢慢會談到。

《無量壽經》說：我們信受阿彌陀佛救度的人，所應該擁有的心態是什麼呢？就是「謙」跟「敬」。自己應謙卑，因為自己作惡呀！無能為力、無地自容呀！卑賤、愚劣、怯弱呀！同時經常恭敬阿彌陀佛，阿彌陀佛是十方諸佛之中的佛王，他才有能力救度我啊！所以「謙敬聞奉行」的人就會「踴躍大歡喜」，為什麼呢？因為本來應該墮落地獄給閻羅王審判刑罰，要斬頭、破肚、抽腸的，現在阿彌陀

佛居然把我們救度起來，讓我們得到不平凡的生命，而且得到無量壽、成佛的生命，使我們也能夠廣度眾生。想想看，怎麼會不踴躍大歡喜？

如果有人說，你們易行道的人是怯弱下劣，你看我，勇猛精進，是志幹大人，這樣的話就是憍慢了；進而言之，這樣反而是懈怠，而不是精進，因為他已很難相信這個殊勝的救度法門了，所以說「憍慢弊懈怠，難以信此法」。這個「弊」就是惡，就是不好、過失，這種憍慢或是惡劣不好的想法，很難信受阿彌陀佛的救度，所以反而是懈怠了；而我們信受阿彌陀佛的救度，單單在這裏輕鬆的稱念彌陀名號，就是大精進、大功德。所以，要存著一種「謙」跟「敬」的心態。

「謙敬」的內容是什麼呢？《大集經》云：

末法億億人修行，罕一得道；唯依念佛，得度生死。

善導大師說：

一者決定深信：自身現是罪惡生死凡夫，曠劫以來常沒常流轉，無有出離之緣。

二者決定深信：彼阿彌陀佛四十八願，攝受眾生；無疑無慮，乘彼願力，定得往生。

「謙」就是，決定深信我們現在是個罪惡生死凡夫，曠劫以來是常沒常流轉，未來世也是無有出離之緣，所以過去、現在、未來三世都是罪惡的，都是沒辦法脫離六道輪迴的，要有這種謙卑的罪惡觀。事實上也是這樣，我們不必故作謙卑，我們本來就是這樣的罪惡凡夫。一般世間人所謂的謙卑，是那種不居高位的德行，可是我們不但沒有那個高位，也沒有那個德行。

「敬」就是，決定深信阿彌陀佛四十八願已經完成了，所以他能夠救度十方眾生，我們只要不懷疑阿彌陀佛，無所籌慮，依靠他的願力，當下必定往生，當下就得到往生的身分了。

二二、「聖道門」和「淨土門」

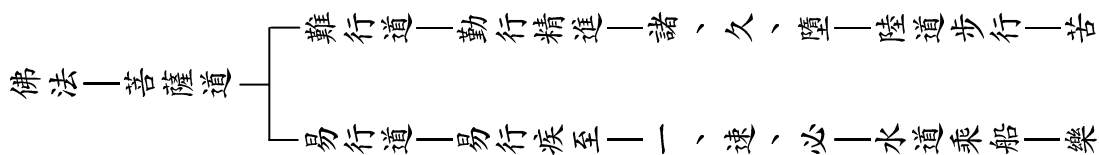

龍樹菩薩說：「佛法有無量門」，又說：「菩薩道亦如是」，所以說「佛法就是菩薩道」。但是，不論是佛法，或是菩薩道，皆可分為兩門，就是難行道和易行道。難行道的內容就是陸道步行，走起來很辛苦，是「諸、久、墮」——必須勤行精進，長劫修習種種法門，而且有退墮的可能。

易行道就不是這樣子了，它像經由水道坐船，坐在船上很舒適，同時既「易行」而又「疾至」，是「一、速、必」。「一」就是只要專「一」稱念阿彌陀佛的名號，不假借其他的功德來迴向，單稱阿彌陀佛就夠了；而且快「速」，現在、當下就得到了；同時也是「必」定的，百分之百的必定往生，沒有或許會退下來的危險。

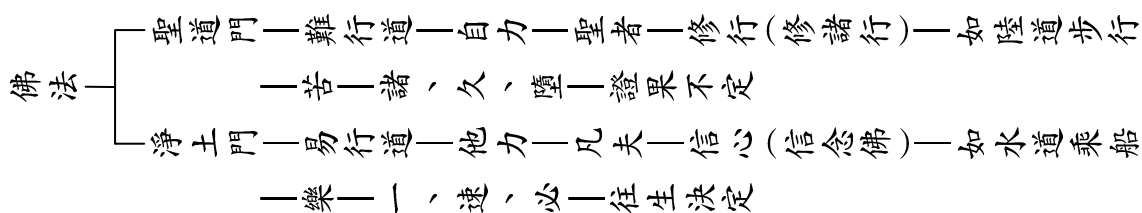

龍樹菩薩將佛法判為「難行道」和「易行道」，曇鸞大師則進一步解析為「自力」和「他力」，曇鸞大師的弟子道綽禪師又區判為「聖道門」和「淨土門」。也就是說，這「聖道門」必須是聖者的根器才能夠修的，而「淨土門」則不必一定要聖者的根器眾生，只要信受彌陀救度，專稱彌陀佛名，願生彌陀淨土，就能往生彌陀淨土而成佛了。

綜合言之，整個佛法可分為二門：「聖道門」是難行道，是自力的，是聖者根器才能修的，是講修行，須什麼行都要修，這就如陸道步行，所以是「苦、諸、久、墮」，既然有退墮的可能，那就表示證果的可能性不確定。而易行道的淨土門是怎麼樣呢？「淨土門」是易行道，是他力的，凡夫都可以做得到，是講信心的

救度法門，信什麼呢？信念佛，專一念佛便可，就好像水道乘船，是「樂、一、速、必」，而且往生決定。

聖道門和淨土門都是佛法，難行道與易行道也都是佛法，自力、他力也是佛法，所以我們不能說精進勇猛修行的才是佛法，輕鬆念佛的就不是佛法，不是這樣。一般佛教徒，大都比較崇敬苦修苦行者，他們認為，既然是學佛，而佛法重在實踐，所以要修苦行，越有修苦行的人，越得到大眾的信服；而你們跟老太公老太婆，不認識字的人一樣，只是動動嘴巴念念佛，那有什麼可貴呢？有人甚至於會懷疑難道這樣也是佛法嗎？

這個當然也是佛法，而且不但是佛法，反而是佛法裏面最快速的。但是仍然有人很看不起念佛者，認為我這麼有學問，能夠深入經藏，這麼的精進，能夠學這個法門，學那個法門，難道我還跟你們這些老太公老太婆一樣，只是在那裏單單念「南無阿彌陀佛」嗎？因為有這種偏執，所以就生起高慢心了，如果是這樣的情形，那就會如《無量壽經》所講的「難以信此法」了。

二三、「聖道門」是自力修行之教

佛法 — 聖道門 — 自力「修行」之教，生生世世於六道中不失人身，
 修行六度萬行以證果；此乃聖者方能，故謂之「難」。
 淨土門 — 他力「信心」之教，今生此時於娑婆界一向念佛，
 往生極樂淨土以證果；此係凡夫所堪，故謂之「易」。

聖道門就是「自力修行」之教，自力修行就是期望能以自己的力量，生生世世於六道中不失人身，修行六度萬行以證果，但這只有聖者的根器才能，故謂之「難」。而淨土門則是「他力信心」之教，今生此時於娑婆世界一向念佛，往生極樂淨土以證果，這是凡夫所堪，故謂之「易」。

換言之，如果要走聖道門，那麼你必須先具足那一種根器，要有本事確定如果這一輩子不能完成道業，下一輩子還有把握能重得人身，而且要有因緣能接續這一

輩子沒有完成的道業，繼續修行。要有這一種能耐，如果沒有這一種能耐，那就免談了，因為下一輩子不曉得你會到哪裏去呀！而且往往逃不出所謂的「三世冤」，就是說這一輩子學佛、布施累積了很多的功德，下一輩子就享受富貴，接著，人在歡樂當中，不知不覺就造惡了，第三輩子就墮落了。所以釋迦牟尼佛宣說佛法，不是要我們行善積德來生天或當人享福樂，不是！是要我們迴向臨終往生極樂世界。

二四、「淨土門」是他力信心之教

淨土門與聖道門不一樣，淨土門是他力信心之教，他力就是指阿彌陀佛的願力。所謂「信」就是信客觀存在的事實，因為如果沒有一個外在客觀存在的事實，那我們的信仰就是空洞、空口說白話的！然而阿彌陀佛、極樂世界的存在是佛為我們保證的客觀事實，所以阿彌陀佛的存在就是我們的信心根源，我們只要信佛所說，無須種種籌量計度，自然純樸，無疑無慮，當下即能接受阿彌陀佛的救度。

這就好像天上的明月，映入水中成為月影，月影不是水自己產生的，只要有月亮，水面就會映現出月影來，是不假方便而產生，大的湖也好，小的杯子也好，就怕你用東西把它蓋住，不然的話，千江有水，千江都是月。只要我們願意接受阿彌陀佛的救度，人人心中就都有阿彌陀佛的功德，阿彌陀佛就跟你我同在一起，同出同入、同睡覺、同工作，永遠保護我們。可是如果我們把自己的心水蓋住了，懷疑哪有阿彌陀佛？哪有極樂世界？哪有那麼容易？天下沒有白吃的午餐呀！這樣的話，就自失大利了；這就如同太陽普照大地，照大樹也照小草，照出家人也照在家人，照會修行的也照不會修行的，但是如果你自己一直躲在洞中、屋內，那麼，太陽就跟你沒有交集了。

所以這淨土門是「他力信心」之教，是今生此時在這個娑婆世界「相信念佛必得往生」而「一向念佛」，臨終往生極樂世界證果位。所謂「一向」就是沒有二向三向，不會今天念佛，等一下或者是明天又念別的，如果心思不定，修這個又修那個，那就不是一向。一向是從現在發心開始，一直到往生都不會改變，才是

一向念佛。真正信佛的人就是一向念佛，臨終往生極樂淨土以證果位；意思是說，淨土門不是要求念佛人在這個娑婆世界證果位，而是在極樂世界證果位。聖道門才是要求修行人在娑婆世界證果位，這一輩子不行，下一輩子再來，下輩子如還不行，就下下輩子再繼續修，一直下去，直到證果。我們不是這樣，我們想到自己並沒有能力累生累世苦修「諸、久、墮」的難行道，而且想到阿彌陀佛已經為我們準備好了，所以是到極樂世界證果位，這是每個善惡凡夫都可以做得到的。

總之，佛法中的聖道門是修行之教，是難行道，是自力，是苦，是以修行六度萬行為宗；而淨土門，則是信心之教，也就是信佛，是易行道，是他力，是樂，是以信願專稱佛名為宗。

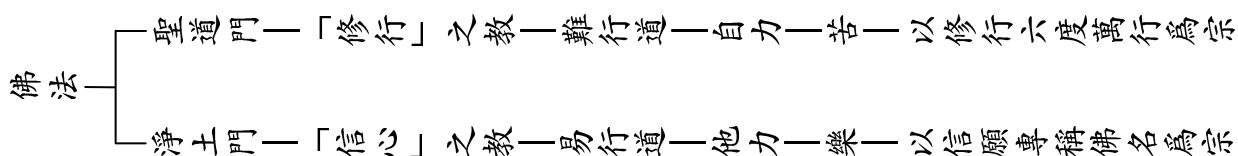

二五、鸚鵡尚生，何況人類

念佛是易行道，既是易行，無人不能，鸚鵡尚能念佛往生，且瑞應昭灼，何況人為萬物之靈，在《念佛感應錄》這本書中就有談到鸚鵡念佛往生的事例。這本書很好，如果有人需要，可以再從台灣寄過來；這本書裏面有一百五十多件念佛的感應事跡，而且各種各類都有，書中序文很豐富的寫出阿彌陀佛的救度原理，所以只要看這本書，會讓人很歡喜的來專念「南無阿彌陀佛」這句佛號，而且往生就能決定。

有一隻色彩很鮮艷的鸚鵡，本來很頑劣不馴，只要接近牠身邊，牠就用嘴巴啄人家，很兇猛，主人不喜歡，就把牠送人了。剛好有一位居士，他家裏專門收留人家不要的動物，所以就接受了。這位居士他家裏整天都放念佛機稱念佛號，這隻鸚鵡久而久之受到佛聲的感化，就不啄人，個性也軟化下來，沒有那麼兇了，而且常常念佛。人家要牠說：「你好，早安！」牠不跟著念這個，牠就念「阿彌陀佛，快快念佛」。有一天這隻鳥去世了，去世的時候全身柔軟，羽毛比平時更光華

亮麗，主人就替牠荼毗（火化），把牠當成修行人來為牠辦後事，火化完後，發現這隻鸚鵡的舌頭不但沒有被燒掉，反而像鵝卵石一樣堅硬，同時也有舍利子、舍利花，這些瑞相在這張照片裏面可看到。

念佛是易行道，既是易行就無人不能，誰都會念佛呀！啞巴也會在心中念呀！鸚鵡尚且能夠念佛往生，且瑞應昭灼，何況人為萬物之靈，因此，念佛不是問題，往生也不是問題，只怕不信。所以，最後的關鍵就是信不信的問題了，而不是其他的問題。因為若信，則必念佛，而念佛易行，無一人不能，人人都能。

二六、太子墮地，貴壓群臣

有句話說「不用三祇修福慧，但將六字出乾坤」；又說「一句彌陀無別念，不勞彈指到西方」；印光大師也說「莫訝一稱超十地，須知六字括三乘」。如果我們要登上五十二樓，若一步一步循著階梯往上爬的話，會比較辛苦，而且費時很久，如果坐電梯，幾十秒鐘就直接到第五十二層了。我們現在雖位處凡夫地，但只要

信賴、依靠阿彌陀佛，當下就可以超越到初地，往生後就超越到妙覺，是橫超的，所以未生極樂，已是極樂之嘉賓了。印光大師說：

能於此法，深生信心，則雖具縛凡夫，其種性已超二乘之上。
喻如太子墮地，貴壓群臣。

如果對這個法門能夠深生信心，深生信心就是不懷疑，一信永信，這樣的話，雖然我們都是被貪瞋癡的繩子繫縛住的凡夫，但只要對阿彌陀佛的救度深信不疑，我們這種凡夫種性，當下就可以超越聲聞緣覺了。聲聞緣覺已經得證解脫，而且可能有各種神通，會飛行變化，是多麼的崇高，可是還不如我們；為什麼我們還有貪瞋癡，可是只因為我們對阿彌陀佛的救度深信不疑，當下就勝過他們了呢？印光大師就說：「喻如太子墮地，貴壓群臣。」這個太子雖然是剛剛才生下來，既沒有學問，也談不上道德，對國家也毫無貢獻，什麼都不知道，沒有能力，但是太子在生下來的當下，他的尊貴就已經超越宰相百官，可以說一人之下、萬人之上了。這是因為太子的能力嗎？不是，是因為他的爸爸是皇帝！那我們之所以超越二乘，

是我們的功行嗎？我們的行善嗎？一點都不是，是因為我們的爸爸是阿彌陀佛！

二七、願生稱名，淨土蓮現

再來：

真願往生，專稱佛名，其心決定，淨土蓮華，現其色相。

「真願往生」，是真的打從內心願往生彌陀淨土，而不是口頭上說說而已。如果現在願往生，可是臨終的時候，被丈夫或被太太一留戀，就說：「阿彌陀佛，我不想去了，如果跟您去的話，我太太怎麼辦？我先生怎麼辦？」那就不是真的願往生了。所以專稱佛名的淨土行人，他的心如果決定，往生就決定；心如果不定，往生就不定。如果他的心是決定的，那現在極樂世界就有我們的蓮華了，而且蓮華上會標出我們的名字，也有我們的影子，因此，雖然我們的身體尚在娑婆，我們的影子已在極樂蓮華之上了。

例如須達，將造祇園，心決定時，於虛空中，現天宮殿。

這裏提到了一段典故：古印度時，有一位須達長者發心要為釋迦牟尼佛建設

祇園精舍，是用黃金鋪地。當他正跟舍利弗在量地，講堂要多大、多長、多寬，要什麼樣的形態，就在測量的時候，舍利弗不知不覺被須達長者的發心感動了。他說：「須達長者，你現在的發心是怎樣的功德，你想不想瞭解？」然後，舍利弗就以手指向天空，剎時間，六欲天每一層都現出須達長者將來可以往生的宮殿。這個祇園精舍還沒有蓋呀！只是在量地而已，須達長者的果報，便已經成就了。須達長者說：「哦！那麼多，到底是那一天比較好？」舍利弗說：「底下三天都是享樂的，上面兩天是比較高慢的，只有第四層天（兜率天）有一生補處的菩薩在講經說法，所以去那裏的人還會繼續修行。」須達長者就說：「那我要往生兜率天！」就在他剛起這個心念的時候，其他各天的宮殿就瞬間通通消失不見了，只有兜率天的宮殿還在。因果就是這麼快，所以說「善有善報，惡有惡報」，我們也是一樣，起一念要往生，極樂世界就有我們的蓮華了。

（二〇〇一年十一月十七日講於紐西蘭奧克蘭普賢淨苑）

第二篇 《易行品》本願釋略解

講題

第十八願是本宗的根本，第十八願的經文怎麼講，不是依我們凡夫怎麼看、怎麼想，而是要依據善知識的傳承、祖師的解釋。我們本宗祖師的解釋，就是善導大師一系的祖師龍樹菩薩、道綽大師、善導大師。有關這三位祖師對第十八願的解釋，我把它整理成這三張講義（見附錄三）。今天我們先就龍樹菩薩對第十八願的解釋，來跟大家共同研討，講題就是「《易行品》本願釋略解」。

一、龍樹菩薩及其《易行品》

《易行品》是龍樹菩薩《十住毗婆沙論》中的一品，是在解釋易行道跟難行道。在龍樹菩薩眾多的高著當中，《十住毗婆沙論》並不是很有名，可是裡面的《易行品》備受重視，因為在這一品當中，龍樹菩薩把釋迦牟尼佛一代的佛法，判為「難行道」跟「易行道」，判為「自力」跟「他力」，隱含著判為「聖道門」跟「淨土門」，這是後來分辨「聖道門」跟「淨土門」的肇因。對於淨土宗，對於我們學

淨土法門來講，龍樹菩薩在《易行品》作這種判別，是我們的救命恩人，可說恩德廣大，恩同再造。學淨土法門，如果沒有學問，不能研究便罷了，如果有學問、能夠研究而要研究的話，那務必也要對《易行品》有所深入，達到某種程度的瞭解。

有關《易行品》的內容在我們《講演集》第一集九十一頁到一五五頁，有一篇叫作「難易二道判」（已編入本書第二篇），也概要性地述說了《易行品》的內涵，同修中如果還沒有讀過這篇「難易二道判」也沒關係，因為大家可以說都已行走在这條道路之上，前方便的教理，已經屬於過去式。由於大家已經是前進式，在這個環境當中，受同修的護持熏陶，尚不至於走偏，所以教理上，即使不太瞭解，也不至於會出差錯。但是如果不在這一個團體當中，又沒有同參道友的提攜、扶持的話，那就有必要借教理來堅固自己的方向，這就是所謂「目足雙運」，「目」就是眼睛，我們要順利達到目標，如果沒有眼睛看清方向，那一定會走錯路，所以出發之前有必要先看清方向，進而掌握正確的方法。

希望大家不嫌棄，能夠把它看一遍，相信多少能夠獲得受用。

接著我們來研討有關龍樹菩薩在《易行品》之中對第十八願的解釋，請看講義。

二、龍樹菩薩對第十八願的解釋

(一) 本願取意文

龍樹菩薩《易行品》「本願釋」之文

「本願釋」也叫作「本願取意文」，也就是龍樹菩薩採取第十八願的意義而加以造文。第十八願總共有三十六個字，請大家合掌，我們來恭誦一遍：

設我得佛，十方眾生，至心信樂，欲生我國，乃至十念，
若不生者，不取正覺；唯除五逆、誹謗正法。

請放掌！

對於阿彌陀佛的第十八願本願，這麼重要的本願內涵，龍樹菩薩是怎樣解釋

呢？龍樹菩薩說：

阿彌陀佛本願如是：若人念我，稱名自歸，即入必定，
得阿耨多羅三藐三菩提；是故常應憶念。

這段文很簡短，也是三十六個字。這三十六個字的本願取意文，可以說是龍樹菩薩的生命跟阿彌陀佛的生命之間的觸動。

我們對於這段文，如果只是消文，或者是依文解意的體會，就無法瞭解龍樹菩薩寫這一段文的心情。因為這一段文是整篇《易行品》的核心，也可說是龍樹菩薩老年之後，思想最圓熟，更可說是龍樹菩薩一生學佛修行的總結論之處，因此我們要細細去體會、理解。

有關《易行品》的核心，《易行品》的骨髓，《易行品》的精華，《易行品》的歸趣，就是在這一段短短三十六個字內；雖然只有三十六個字，卻是千里來龍在此結穴，就像淨土三經的根源經典就是《無量壽經》，《無量壽經》的根本就是阿彌

陀佛的四十八大願，四十八大願的願王就是第十八願，而第十八願在說什麼？說念佛往生！所以整個淨土三經的根本在哪裡？在於「南無阿彌陀佛」六個字。因此文字雖短，可是它就是根，一切的幹、枝、葉、花、果，都是從這個根源而綿延生長出來的。

直以「第十八願」為「本願」，非十九，非二十。何以故？如下釋。

此三十六個字，是以第十八願為「本願」，非第十九願、非第二十願。何以故？因為第十九願的願文跟這三十六個字，無論文字上，還是內涵意義上，都完全不搭配，那麼第二十願呢？第二十願的願文也是三十六個字，可是內涵也完全不能搭配，只有第十八願可以說內涵是完全天衣無縫地搭配。第十九的願文說「設我得佛，十方眾生，發菩提心，修諸功德，至心迴向，欲生我國，臨壽終時，假令不與大眾圍繞，現其人前者，不取正覺」，文中所說的「發菩提心，修諸功德」，在龍樹菩薩的「本願釋」裡面，完全沒有這一種內涵。至於第二十願所說的「設我

得佛，十方眾生，聞我名號，繫念我國，植諸德本，至心迴向，欲生我國，不果遂者，不取正覺」，也跟龍樹菩薩的取意文不能搭配，比如「聞我名號，繫念我國，植諸德本」，在取意文裡面也是完全沒有的。

接下來我們一字一句的來分析、研討。

（二）「若人」——本為凡夫，兼為聖人

「若人」——願文「十方眾生」之謂。然十方眾生通指十法界之中佛界以外九法界眾生，而此「若人」唯指六凡之中的人道，顯示第十八願「本為凡夫，兼為聖人」之旨，凡夫之中，人道為本，餘趣為旁。蓋天人正樂，修羅方隕，三惡愚苦，唯人道苦樂互具，易生厭穢欣淨、離苦得樂之願行。

本願文「十方眾生」，龍樹菩薩取意為「若人」，「若人」兩個字，是站在六道

之中的人道來講的。為什麼？因為諸佛都是出現在人間弘揚佛法，顯示以人為本，這有他的道理。以六道來講，天人享受天福，所以天人比較沒辦法有心修行，因為忙於享受天福。所以，一個人如果在快樂、幸福當中，要他去修行，他比較無心；阿修羅道瞋恨心比較強，他也沒有辦法修行；三惡道之地獄、餓鬼、畜生，不是當下正在受痛苦，就是比較愚癡沒有智慧，所以也不能理解佛法來修行；只有人道，有智慧，能夠刻苦耐勞，同時在六道當中，有苦有樂，苦樂互具，容易產生厭穢欣淨、追求離苦得樂的願行來修行，所以佛都是在人間成佛說法。

「本為凡夫，兼為聖人，凡夫之中人道為本，餘趣為旁」，為什麼這樣講？如果論佛的慈悲，本來是平等的，並沒有所謂以凡夫為主要對象、以聖人為次要對象，或者是人道為主要對象、其他眾生為次要對象。那怎麼說「本為凡夫，兼為聖人」呢？那是因為雖然佛慈悲平等，可是就眾生根機來講是有別的。譬如說同樣在大海之中的眾生，有的眾生是在大海中沉溺、呼救，有的是在大海裡以游泳為樂。那麼在大海之中的救生人員，他的目的是以拯救沉溺呼救的眾生為本的，

至於那些以游泳為樂的，就暫時看著就好，這是兼顧；若游泳為樂的，因體力疲憊了，萬一會下沉了，那麼這些泳客就轉成為他救度的對象啦！所以就有這種差別。

「凡夫」就是正在沉溺呼救的眾生，「聖人」是指已解脫的聲聞、緣覺、菩薩，因為他們已經脫離六道苦海了，已經不受六道輪迴的痛苦，所以不是主要救度的對象，但是他們如果希望能夠往生極樂快速成佛的話，那麼他們當下也就成為阿彌陀佛攝受的對象，因為菩薩如果到了極樂世界，成佛就非常快，不到極樂世界的話，成佛就比較慢。所以，不論聖人，不論凡夫，一旦到了極樂世界，都是平等的，都會很快成佛。因此善導大師說：「人天善惡，皆得往生，到彼無殊，齊同不退。」也就是說，阿彌陀佛有不可思議無量無邊的功德，他的救度是平等性的，不管聖人、凡夫，都沒有差別地讓他快速成佛。

所謂凡夫，就是天、人、阿修羅、地獄、餓鬼、畜生，但是凡夫之中能夠聽聞佛法的，是以人道為本，因此說「人道為本，餘趣為旁」，餘趣就是天道、阿修

羅道、地獄、餓鬼、畜生。所以，並不是說阿彌陀佛不平等，主要以人道為本而把其他眾生拋棄了，或者是作為次要的，不是這樣！是因為他們根本還不是接受救度的當機者。如果他們能夠接受的話，那麼他們也同樣是阿彌陀佛救度的對象，也成為本而不是旁了。譬如以動物來講，有出生在一一般環境的動物，有出生在佛教家庭的動物，這些家中的阿狗、阿貓如果是出生在一一般環境的話，牠們就沒有聽聞佛號而受度的因緣，而這些阿狗、阿貓如果是出生在我們同修、蓮友的家庭裡，那肯定每天都能聽聞念佛機的佛號，等有一天死了的話，同修蓮友們也一定會幫牠開示助念，那豈不是牠就有得度的因緣，豈不是牠即使是畜生道眾生，也是阿彌陀佛所要救度的對象？

是以人道為本，不是為旁的餘趣眾生，這就是為主、為旁的差別之所在。所以雖然第十八願文是指十方眾生，可是就有有緣有心跟無緣無心的差別，龍樹菩薩就是依這個緣來講，而舉出「若人」。

（三）「念我」「稱名」——「乃至十念」「稱名念佛」

「念我」「稱名」——願文「乃至十念」。「我」者彌陀名號，此名號有無量無邊不可思議功德力用，其力用者何？如《觀經》言「光明遍照十方世界，念佛眾生攝取不捨」，善導《往生禮讚》（《聖教集》八六二頁）釋言：「彼佛光明無量，照十方國，無所障礙，唯觀念佛眾生，攝取不捨，故名阿彌陀。」

「念我稱名」就是對第十八願「乃至十念」的解釋，「念我」的「我」是指阿彌陀佛的名號，這句名號有無量無邊不可思議的功德力用，這個功德力用顯現在哪裡呢？《觀無量壽經》有一段經文說：「光明遍照十方世界，念佛眾生攝取不捨。」主要的功德力用就在這裡。也就是阿彌陀佛有無量無邊的功德力用，只要有念佛的眾生，不管這位眾生是聖人還是凡夫，是善人還是惡人，是出家眾還是在家眾，是心清淨還是不清淨，是會修行還是不會修行，是中國人還是美國人，是歐洲人

還是非洲人，任何人只要他一念佛的話，阿彌陀佛的光明就攝取他，只要他是終生不退的話，阿彌陀佛的光明就攝取不捨，只要他是念念不捨，阿彌陀佛的光明就攝取不捨，就有這種作用，不會因為他是凡夫，攝取就有所間斷，或者因他是在家眾就有所不取，或者他是有貪瞋癡有妄想雜念，或是念佛功夫不能成片就不攝取他了，通通無差別對待。如果因為有差別而不攝取的話，那麼阿彌陀佛的這個無量無邊不可思議的功德力用就不是不可思議，而是可思議了，功德也就有所限量，而不是無量無邊了，那麼龍樹菩薩在這裡所標榜的這個「我」就沒有意義了。所以龍樹菩薩在這裡特別標示「我」，是顯現出這個大宇宙之中，十方世界、十方國土之中的這個佛中之王的阿彌陀佛，所以說「念我稱名」。

善導大師特別又加以解釋說：「彼佛光明無量，照十方國，無所障礙，唯觀念佛眾生，攝取不捨，故名阿彌陀。」善導大師是把《觀無量壽經》的經文和《阿彌陀經》的經文融合在一起解釋。也就是把《阿彌陀經》的「彼佛光明無量，照十方國，無所障礙」，以及《觀經》所說的「光明遍照十方世界，念佛眾生攝取不

捨」合在一起。因為能夠這樣才叫作阿彌陀，如果不能這樣，即使他證得佛果了，也不能被尊稱為阿彌陀佛，必須是凡是念佛，不管他是誰，只要他念佛就必定攝取他，將來接引他往生極樂世界，使他徹底遠離六道生死輪迴，快速成就佛果，才能夠尊稱為「阿彌陀佛」。一般情形，只要三祇修福慧、百劫種相好，就能夠成就佛果了，可是要成為阿彌陀佛這樣的佛，必須經過五劫的思惟、兆載永劫的修行。所以我們學佛者能遇到這個法門，是要大慶喜，大歡喜。

阿彌陀佛有無量無邊不可思議的功德力用，對於有無量無邊不可思議的功德力用，我們只要信順、接受，所以我們法門的四句宗旨第一句就是「信受彌陀救度」，如果有人追問我們為什麼要信受，我們可以說啞口無言，答不上來，為什麼？因為那是佛的境界，佛的境界即使菩薩也都不能夠瞭解，何況我們！所以原因我們答不上來，因此對於這個法門，我們只有信受，信順，接受。龍樹菩薩在《大智度論》裡說：「佛法大海，唯信能入。」廣大的佛法，深廣無邊的佛法，只有信才能夠進入，如果說等我們完全弄懂了才要去接受，那要等到何年？而且還要繼續去輪迴。所以

說：「佛法大海，唯信能入，唯智能度」。以聖道門而言，信是入門的第一步，必須斷盡煩惱惑業之後才能解脫；但就淨土法門來講，一開始是信，最後還是信，信是信受彌陀的救度。彌陀的救度在哪裡呢？在第十八願，第十八願所講的是專稱彌陀佛名、願生彌陀淨土，那麼我們就依教奉行，此後就專稱彌陀佛名而願生彌陀淨土。

可知：願文「乃至十念」之「念」者，念南無阿彌陀佛名號，念南無阿彌陀佛名號即是「稱念佛名」，故言「念我稱名」，即是四種念佛之中「稱名念佛」，非餘三種之念佛。此即顯示龍樹菩薩斷定判明第十八願之「乃至十念」為「稱名念佛」。

當然，我們都知道第十八願所講的「乃至十念」的「念」是念佛沒錯，可是念佛也有好幾種，有所謂的「有相念佛」跟「無相念佛」，有相念佛當中有「稱名念佛、觀想念佛、觀像念佛」，無相念佛當中有實相念佛或者是心念的念佛。那麼到底「乃至十念」是屬於哪種念佛？我們來看被推崇為八宗共祖的龍樹菩薩是怎

麼講的，龍樹菩薩很簡短、斬釘截鐵、擲地有聲地說：「念我稱名」！其他沒講，所以是有相念佛，而且在有相念佛當中，不是觀想，也不是觀像，而是「稱名念佛」。因此，在歷代祖師當中，首先將念佛判定為稱名念佛的就是龍樹菩薩。

有人會認為，真正的佛是沒有形象的，沒有語言的，沒有聲音符號的，是離一切相的，不可思維，不可形容，不可表述；真正的念佛，應是離一切相，心不可思，語不可言，是言語道斷、心行處滅的，這才是真正的念佛。然而那是屬於自力、聖道門的說法，以自力聖道門的教理來解釋淨土門的行法，那是徹徹底底的錯誤，是撈過界了。當然，自力聖道門的修行者，若有心轉向往生極樂世界，也可以作為淨土門的一種修法，但那是屬於第十九願以雜修雜行來迴向往生，不是淨土門第十八願的本願稱名，而是《無量壽經》所講的胎生，或是《觀經》所講的依個人的自力功夫，而分布在九品當中，那不是我們這個直入報土的法門。由此可知，他沒有學過我們這個純正的淨土法門，不瞭解宗祖善導大師對這個法門的解釋，以及對這個法門判教的意義。

(四)「自歸」——一心歸命，不顧他人

「自歸」——願文「至心信樂，欲生我國」，成就文「至心迴向，願生彼國」。

「自歸」這兩個字是龍樹菩薩對第十八願「至心信樂，欲生我國」的解釋，也是對第十八願成就文「至心迴向，願生彼國」的解釋。第十八願「至心信樂，欲生我國」與成就文「至心迴向，願生彼國」，各有八個字，為什麼龍樹菩薩只用兩個字來解釋呢？這有他的含義。「自」就是自己，「歸」就是歸命，歸命是中國話，也叫作南無，在彌陀這邊來講，是彌陀的呼喚；在我們眾生來講，則是成就文所講的「願生彼國」的意思。凡事都必須真心誠意，才有這件事情的意義，若沒有真心誠意就沒有意義可言，何況我們要離開三界六道生死的輪迴，要往生極樂世界，這麼一件大事，怎麼可以不真心誠意？所以「自歸」當中就含有「至心」在裡面了。

那麼「至心」顯現在哪裡呢？就是信。一開始龍樹菩薩就說「阿彌陀佛本願

如是」，「如是」這兩個字就是在顯示「信」的內涵，「阿彌陀佛本願如是」以下的內容都是「如是」的內容，都是在解釋第十八願，都是在告訴我們底下就是阿彌陀佛的本願，要我們如實地去信順、接受，不要以我們凡夫有限的世智辯聰去推量去懷疑，否則就還會繼續的去輪迴受苦，所以叫作「如是」。

每部佛經一開始就是「如是我聞」，或者是「我聞如是」，這就是顯示信，我從釋迦牟尼佛所聽來的就是底下的內容，以外在的客觀事實作為我信受的對象，我所信的不是虛幻的，不是我自己產生的，是有根據的。所以「信樂」顯現在這一段，阿彌陀佛說眾生稱念必得往生，那麼我們就如是地來接受；接受的話，我們就有往生的希望，人一旦有往生的希望，就會有安心，樂就在其中。所以有信就有樂，能夠歸命於阿彌陀佛的救度，本身就是「至心信樂，欲生我國」的意思，因此龍樹菩薩就以「自歸」來顯示「至心信樂，欲生我國」的內涵。

「自」者自己，如本品《讚彌陀偈》多言「是故我歸命」，亦如《往生論》天親菩薩自言「我一心歸命」。

「自」就是自己，不是別人，每個人都是作為他自己的主角，因為了生脫死，解決人生一大事，都必須由自己來，別人代替不得，所以這裡的「自」是非常重要的。

「本品」指《易行品》，在這一段文之後，龍樹菩薩接著以三十二首讚偈來讚歎阿彌陀佛，叫作《讚彌陀偈》，三十二首讚偈裡有很多地方都以「是故我歸命」來表達龍樹菩薩身心性命歸投於阿彌陀佛的心情，所以一開始就說這三十六個字，是龍樹菩薩心靈深處跟阿彌陀佛生命、心靈的觸動，因為是龍樹菩薩整個身心性命歸投到阿彌陀佛的懷抱之中。

「亦如《往生論》天親菩薩自言『我一心歸命』，《往生論》是天親菩薩所寫的，《往生論》是由讚偈跟散文組合而成的，一開頭天親菩薩就說：「世尊我一心，歸命盡十方，無礙光如來。」天親菩薩一開頭就在釋迦牟尼佛的面前說：「釋迦牟尼佛啊，我是一心一意的，我沒有二心，我沒有三心二意，我是徹徹底底、發自內心、掏心掏肺地歸命盡十方無礙光如來阿彌陀佛。」由此可知，天親菩薩跟龍樹菩薩是同樣的心情。

不顧他人，排除障礙，我儘管一心歸命。自己生死大事，豈可看人臉色而生顧慮？故應不慮他人，應自己勸勉策勵，突破萬難，誓必此生，達成人生目的。《小經》釋尊三次勸勉眾生願生，三勸即是常勸，顯示釋尊之本懷。是故善導大師《往生禮讚》（《聖教集》八六八頁）言：「各聞強健有力時，自策自勵求常住。」此亦是自歸之意。

有一句話說「各人吃飯各人飽，各人生死各人了」，又說「師父引進門，修行在個人」，所以我們的生死大事，始終都必須出自於我們的內心，我們不管他人，他人有心修行、沒心修行，他人是修禪宗法門還是修密宗法門，不管他人修什麼，我們都必須找一個適合我們的根機，今生今世能夠成就、能夠受用、能夠達成的法門，這才是最主要的。有了適合自己的法門之後，我們就要排除障礙，一心一意地去接受這個法門，去奉行這個法門，所以不顧他人，也不看別人的臉色，甚至有了障礙也要排除種種萬難，今生今世達成人生的目的。

人生的目的跟學佛的目的是同樣的，也就是了脫生死。欲了生脫死，就得下決心誓必今生往生極樂。《阿彌陀經》三次勸導我們要往生極樂世界，第一次是「眾生聞者，應當發願，願生彼國」，第二次是「聞是說者，應當發願，生彼國土」，第三次是「若有信者，應當發願，生彼國土」。一而再，再而三，一次不夠再說第二次，第二次怕大家又會忘記，再講第三次，可以說是老婆心切，一而再，再而三，可以說是常常的，希望大家往生極樂世界，一再勸導大家要往生極樂世界。由此明顯可知這是釋迦牟尼佛出現在這個世間說法度眾的目的。所以釋迦牟尼佛四十九年間說法度眾，說的什麼法？說阿彌陀佛的本願救度之法，救度眾生到哪裡去？到極樂世界去。為什麼？連文殊菩薩、普賢菩薩都發願往生極樂世界了，何況其他眾生呢！

所以，釋迦牟尼佛的本懷，就是要所有眾生都往生極樂世界；我們人生的本懷，也就是要往生極樂世界；阿彌陀佛的本懷，同樣也是我們要我們往生他的極樂世界。因為阿彌陀佛兆載永劫辛苦的目的，就是建設極樂世界，呼喚大家往生極樂世界，所以善導大師在《往生禮讚》說：「各聞強健有力時，自策自勵求常住。」

要趁著大家眼睛能看、耳朵能聽、手腳還強健有力，要自策自勵，以往生極樂世界為常住。我們要清楚地知道，這世間沒有常住，身體不能常住，夫妻、兒女不能常住，愛情不能常住，財富不能常住，健康不能常住，一切都不能常住，只有往生極樂世界之後，一切的一切才能常住。

（五）「即入必定」——當下即入必定成佛不退轉位

「即入必定」——願文「若不生者，不取正覺」，成就文「即得往生，住不退轉」。

「即入必定」就是第十八願所說的「若不生者，不取正覺」，也是成就文的「即得往生，住不退轉」。第十八願說「若不生者，不取正覺」，也就是說「欲生我國，乃至十念」的眾生，就必使他往生！如果念佛的眾生而不能夠往生，那麼阿彌陀佛也不能成佛，必在具足圓滿功德使他能夠往生之時，阿彌陀佛才能成佛。而阿彌陀佛現在已經成佛了，因此成就文就說這種眾生當下即得往生，當下就住不退

轉，所以龍樹菩薩在這裡就解釋說「即入必定」。

「必定」——必定成佛之位。亦名正定聚、不退轉。

《大智度論》九十三卷言：「阿鞞跋致（不退）即是必定。……必定者，必當作佛。」

「必定」就是必定成佛的階位，這「必定」是一個階位的名稱。那麼這個階位是怎樣的階位呢？是必定成佛的階位，可見有的階位不一定能夠成佛，他有可能會退轉，那麼這個「必定」是只要到了這個階位，就必定成佛，不可能會再退轉，也叫作「正定聚」，也叫作「不退轉」，梵音是「阿鞞跋致」，名稱不一樣，內涵都一樣。

「即」有「同時即」與「異時即」，此是「同時即」之意，如《讚彌陀偈》言：「人能念是佛，無量功德，即時入必定，是故我常念。」此「即時入必定」顯示「念我稱名自歸」之人，已是「平生業成，現生不退」之人。

龍樹菩薩在本願取意文中說「若人念我，稱名自歸，即入必定」，這個「即」的解釋有兩種，有「同時即」跟「異時即」，譬如說「只要坐船，便能到彼岸」，到彼岸是一下子就到彼岸，還是要經過一段時間才能到彼岸呢？同樣的，「入必定」是現在我們發願往生極樂便入必定，還是必須等往生極樂之後才入必定呢？這兩個差別就是「同時即」和往生極樂之後的「異時即」。在《易行品·讚彌陀偈》中，龍樹菩薩解釋說「人能念是佛，無量功德，即時入必定，是故我常念」。可見這個人必定是即時入必定，也就是不隔時，不隔日，肉體還在這個娑婆世界的時候，就已經獲得了入必定的身分，不須要等到往生極樂世界。所以我們這個法門的特色就是「平生業成，現生不退」，此中含有很多的道理，也有很多經證，我已特別把這些經證、祖論編輯起來，名為「淨土宗之特色」，日後會發給大家。

《小經》言：「極樂國土眾生者，皆是阿鞞跋致，其中多有一生補處。」

《阿彌陀經》就說：「極樂國土眾生者，皆是阿鞞跋致，其中多有一生補處」。也就是說，極樂世界非常殊勝，怎樣殊勝呢？只要眾生往生到這個世界，通通都是不退轉。依聖道門修行，到不退轉必須至少要一大阿僧祇劫；可是只要往生極樂世界，不管修行時間長，修行時間短，通通都是不退轉，而且是當下一生補處的不退轉，一生補處就是等覺菩薩。

善導《觀經疏》（《聖教集》四六二頁）釋言：「聖眾莊嚴，即現在彼眾，及十方法界同生者是。」

極樂世界的「聖眾莊嚴」，就是極樂世界的菩薩。極樂世界的菩薩分為兩種，一是現在已往生到極樂世界的聖眾，所以叫作「現在彼眾」；另外一種是「及十方法界同生者是」，以及在十方世界，將來同樣會往生到極樂世界——還沒有往生，將來會往生——這些眾生，同樣都是極樂世界莊嚴的聖眾，同樣都是極樂世界聖眾的莊嚴。

由善導大師這一段法語，也顯示出我們這個法門是「平生業成」，是「現生不退」，現在在娑婆世界，就已經獲得了不退轉的階位，不用等到極樂世界，所以現生不退就是平生業成，平生業成就是現生不退，這兩句是互相包含的。就好像《阿彌陀經》說「彼佛壽命，及其人民，無量無邊阿僧祇劫」，這一段經文是說往生極樂世界之後，極樂世界聖眾的壽命是無量無邊阿僧祇劫，是無量壽。一個百分之百決定往生的人，雖然他還沒有往生，但是因為他是必定往生的，從因說果，他豈不是現在就可以說是無量壽的人，因為他必定往生；必定往生的人，不會再輪迴，豈不是從現在開始已經是無量壽的人！這是從因說果，這也可以說是「平生業成，現生不退」的含義之一。

（六）「得阿耨多羅三藐三菩提」——進入涅槃

得阿耨多羅三藐三菩提——《小經》言：「欲生阿彌陀佛國者，是諸人等，皆得不退轉於阿耨多羅三藐三菩提。」

龍樹菩薩在這裡所說的「即入必定，得阿耨多羅三藐三菩提」，也就是說「念我，稱名自歸」的人，他現在就已經獲得了必定不退轉的階位。所謂不退轉，是從哪裡不退轉呢？是獲得正等正覺的不退轉，也就是《阿彌陀經》所講的「不退轉於阿耨多羅三藐三菩提」，那麼也可以說龍樹菩薩這三十六個字，不只是解釋第十八願，而是融合了第十八願和第十八願成就文，也融合了第十一願，因為第十一願是第十八願的果。

所以，曇鸞大師《往生論註》的結論提出三條願，從四十八願中舉出三條願，哪三條願呢？就是第十八願、第十一願、第二十二願。為什麼呢？因為第十八願是往生之因，第十一願是往生之果，第十一願說「設我得佛，國中天人，不住定聚，必至滅度者，不取正覺」，也就是說，只要往生到極樂世界，就必定進入滅度。所謂滅度，就是涅槃。所以不管是誰，十方眾生到了極樂世界，必定進入涅槃，如是因，如是果，是直接的。第十一願之後是第二十二願，第二十二願就是「超

出常倫諸地之行，現前修習普賢之德」，為什麼？往生之後獲得了涅槃，獲得了涅槃就不須要經過初地、二地、三地等階位，一般經過初地、二地、三地到十地的這些階位，必須再經過二大阿僧祇劫，可是往生極樂獲得涅槃之後就不必，所以說「超出常倫諸地之行，現前修習普賢之德」。所謂「普賢之德」，就是以佛的大慈大悲之心到十方世界去廣度眾生，往生之後當下就能夠顯示這種普賢之德。

我們這個法門的宗旨就是「信受彌陀救度，專稱彌陀佛名，願生彌陀淨土，廣度十方眾生」，這是一層一層，沒有間隙，好像整串鎖鏈，一環接一環。曇鸞大師從四十八願當中選出三條願，第十八願接著第十一願，第十一願接著第二十二願，就有這種含義，就好像第十八願、第十九願、第二十願，這是攝生三願；第二十願接下來第二十一願就是三十二相之願，往生極樂世界就有三十二相、八十四種好，顯現出跟阿彌陀佛一樣的相貌，外相一樣，內相也一樣；接下來就是第二十二願到十方世界廣度十方眾生，所以都有這種因因果果的關係。

三、彌陀本願救度

(一) 法脈抉擇

佛經所說的法，如果沒有善知識的解釋，免不了眾說紛紜，所謂「佛法無人說，雖智不能解」，尤其是我們愚癡無智，因此不要依自己的理解，應依祖師菩薩、高僧大德的解釋；然而菩薩、高僧大德也很多，所以必須進一步有所抉擇。我們最後所抉擇的，就是依據龍樹菩薩的《易行品》，以及曇鸞、道綽、善導這一法脈的解說，因為只有這個法脈的解說才是純正淨土宗的解說。

這幾位祖師，在次序上，龍樹菩薩是第一位。龍樹菩薩的著作很多，所講的法各方面都有，所以每個宗派都依各自的需要，而從龍樹菩薩的著作中擷取相關的內容，作為自宗立論的依據。在龍樹菩薩的著作當中，因為只有《易行品》才談到第十八願的殊勝，而且對釋迦牟尼佛的一代教法加以分判，所以我們選擇修學《易行品》。

概略來講，《易行品》所談，主要是「易行道」跟「難行道」，而易行道之所以

為易，在於阿彌陀佛本願的易行，這是根源。所以在此再次叮嚀，希望大家利用時間去看我們出版的《講演集（一）》之中的龍樹菩薩《易行品》「難易二道判」（已編入本書第二篇），不看的話就不能瞭解，就太可惜了。

教理就是法，我們為法而來，這是我們齊聚在象山的目的；法也是我們學佛人的生命，就是所謂「法身慧命」，如果沒有法的話，我們這個身心都是空殼子。身是空殼子，心呢？是三毒、妄想雜念。所以我們的肉身固然須以飲食來滋養，而精神則要以法來滋養，若沒有法，我們就等於是行屍走肉了。

我們這套書很多，將近四十本，大家要利用時間一本一本去看。當然，一開始沒有時間一下子看那麼多，那就依重點，有次序地閱讀，像剛剛所講的「難易二道判」就可以優先看一遍。

(二) 本願之救度原理

現在我們接續上一次的，上一次講到：

念我稱名——口稱成因由法德，全德成名令口稱。

在本願釋三十六個字當中有「念我稱名」，「念我」與「稱名」其實是同一個含義，念我就是稱名，稱名就是念我，這個「我」指阿彌陀佛。每尊佛有法身、報身、化身，每一尊佛的功德都是巍巍高深、不可思議的，尤其是佛中之王、光中之尊、超越十方三世諸佛的阿彌陀佛，他的功德更是無量無邊不可思議。他的不可思議功德是無形的，而且他的不可思議功德是唯有佛才能瞭解，菩薩以下都沒有能力推測。

既然如此，那我們要如何才能念阿彌陀佛呢？最簡單、方便又殊勝的就是稱名。

稱名就是念「南無阿彌陀佛」。如果捨去稱名的話，就跟阿彌陀佛有所隔離，所以第十八願沒有講其他法門，只講「乃至十念」，就是念「南無阿彌陀佛」，就是稱阿彌陀佛的萬德洪名。

念是屬意業的，它的範圍很廣，可以是觀想上的，也可以是觀像上的，也可

以作實相上的，也可以作為參究上的，但是這些都不是「念我」的本意——只有「稱名」，其他都跟本願了無關係，跟阿彌陀佛本身遙隔很遠。

為什麼「念我稱名」就是「口稱成因由法德，全德成名令口稱」呢？這十四個字又是什麼意思呢？「口稱成因由法德」是說，只要假藉我們口業稱念這萬德洪名，就成為往生極樂世界的業因。

既要往生極樂世界，那麼極樂世界是怎樣一個世界呢？《無量壽經》對此有很多說明，善導大師在《法事讚》則用七個字扼要地顯明，就是「極樂無為涅槃界」。極樂是無為、涅槃的境界，所謂「無為」，是不假藉任何作為的無為法；既然是無為，就是無漏，「涅槃」就是不生不滅。所以極樂世界是無為而自然、不生不滅的境界，也就是它沒有我們凡夫的見惑、思惑，以及聖者的塵沙惑、無明惑，沒有品位階級的高低差別。若有高低差別，就不是平等一味，就有生有滅了，所以是佛的境界。但是這個境界跟一般佛的境界又不一樣，因為它是阿彌陀佛的淨土境界，阿彌陀佛是超勝十方諸佛的。

所以，如果我們要進入這樣的境界，光靠我們自己的修行是不可能的，因為凡夫的修行頂多就是五戒十善，或者成就禪定，具足五種神通，但是這些功行只能成為再度生而為人或者上生天界的因，而不能成為往生淨土的因，因為他連三界都還沒有超脫，死了之後還是繼續六道輪迴，永無休止。所以，這種因連脫離三界六道輪迴都不可能，何況進入佛的淨土，何況進入阿彌陀佛高超的報土呢？曇鸞大師說：「凡夫人天諸善，人天果報，若因若果，皆是顛倒，皆是虛假，是故名不實功德。」

我們凡夫所修的，皆是顛倒、虛假、不真實的功德，以這種虛假的因，怎麼能獲得真實涅槃的果報呢？即使我們斷了見惑、思惑，獲得了阿羅漢果，也不能進入無上涅槃的境界，因為那只是阿羅漢果而已，而阿彌陀佛的涅槃境界是佛的境界，二者因果不相吻合；即使是菩薩斷了塵沙惑，甚至斷了一品無明進入初住，能夠在一百個世界顯化作佛說法度眾，也不能進入阿彌陀佛涅槃的境界，因為他只是斷了一品無明，往後還有四十品無明，所以也不能進入阿彌陀佛的涅槃境界。

要進入那個境界，通通必須靠阿彌陀佛功德。

阿彌陀佛的功德在哪裡？就在這句「南無阿彌陀佛」六字名號裡。所以，這句名號在經典上處處都說具有無量無邊不可思議功德，它不是聲聞、緣覺、菩薩所能想像得到的利益功德。

所以，我們這個法門是講信受，講仰信彌陀救度，不說理由。為什麼？因為如果要去追究的話，我們就信不來了。由於我們凡夫的智慧達不到、推測不來，所以阿彌陀佛要救度十方眾生就以這句名號來讓十方眾生口稱，單只須稱念這句彌陀名號，就具足往生極樂世界的資糧功德，往生涅槃無為的極樂世界，所以說「口稱成因由法德」。

我們是貪瞋癡的凡夫，一點煩惱都沒有斷除，也沒有降伏，單單依靠稱念六字洪名就能往生無為的涅槃極樂報土，那絕不是我們有什麼稱名功夫，也不是我們有何種修行力量，都不是假藉我們這一些，都是由於法的功德，這個法就是南無阿彌陀佛。

有什麼法德呢？上次我們引用法然上人《選擇本願念佛集》所講的念佛具有勝易功能那篇文章，法然上人就談到這句彌陀名號具有內證跟外用的功德，「內證」就是佛所證悟到三身、四智、十力、四無畏，「外用」的功德就是佛本身的相好光明以及說法度生。所以，佛的功德就是內證跟外用通通包涵了。

所謂內證的三身，就是佛的法身、報身、化身。佛的八識——前五識及第六識、第七識、第八識，就轉為四種智慧，阿賴耶識轉為大圓鏡智，末那識轉為平等性智，第六意識轉為妙觀察智，眼、耳、鼻、舌、身前五種識則轉為成所作智。須得先轉識成智，才能顯現三身；有了三身，自然具足佛的十力、四無畏等。

阿彌陀佛跟其他的佛不一樣，因為他因地所發的願是超越十方諸佛的願，以致於他的法、報、化三身，法身固然諸佛所證平等一如，但是報身卻是殊勝無比，化身就功能無量，能夠救度十方眾生，十方諸佛就沒有那種功能，因為因地的願行都不如阿彌陀佛；就四智來講，固然阿賴耶識與末那識所轉成的大圓鏡智與平等性智是佛佛道同，也是平等一味的，但是妙觀察智、成所作智就有所不同，阿

彌陀佛有能力度諸佛不能度的眾生，就有這種功能力用之別；若就阿彌陀佛外相來講，固然十方諸佛同樣都有三十二相、八十種隨形好，但是阿彌陀佛的光明也是諸佛所不能及的，有一首讚佛偈就說「阿彌陀佛身金色，相好光明無等倫」，阿彌陀佛的相好跟光明是十方諸佛不能相比的，所以說「無等倫」，十方諸佛同樣有相好光明，可是跟阿彌陀佛不能相比，就像《無量壽經》所講的「威神光明最尊第一，諸佛光明所不能及」。

那麼，這些法德在哪裡呢？完全在這句彌陀名號當中，所以說口稱成因是由於法的德能。因為有法的德能，才能夠讓我們這些具足貪瞋癡的凡夫不但脫離三界六道輪迴，而且還往生高超的極樂淨土。所以，就在於法德，完全靠阿彌陀佛。

簡而言之，我們的目標是往生阿彌陀佛的報土，方法是只要「專稱彌陀佛名」，不假藉其他方法。

假藉其他方法，很顯然就落入自力，而欲以聖道難行的法門作為往生的方法，也就是善導大師所講的「要門」，這樣就跟阿彌陀佛根本願不吻合了。可是如果迴

向的話，阿彌陀佛發第十九願來接引他，所以第十九願就說：「設我得佛，十方眾生，發菩提心，修諸功德，至心發願，欲生我國；臨壽終時，假令不與大眾圍繞，現其人前者，不取正覺。」雖然他沒有完全隨順阿彌陀佛的根本願，可是阿彌陀佛也發願要救度他，這就是阿彌陀佛的悲心。

阿彌陀佛的根本願是經過五劫的思惟，觀察了二百一十億剎土天人之善惡、國土之粗妙，所以才選擇了第十八願。第十八願只有稱名念佛，其他不是稱名念佛的話，就一定是聖道法門之假藉自力種種功行來迴向往生，這些通通包含在第十九願之「發菩提心，修諸功德」中，也就是《觀經》所講的十三定觀以及三福九品，然後迴向往生，那他的果位就在九品階位當中。

「全德成名令口稱」，以佛德來講，佛德是無相的，沒有聲音語言，也沒有符號文字，是聲聞、緣覺、菩薩所難以思維的，但是阿彌陀佛把這實相無相的全部功德化成為一句有相的、有聲音語言、有文字符號的「南無阿彌陀佛」，讓我們凡夫用眼睛可以看，用耳朵可以聽，用嘴巴可以稱念，這就是阿彌陀佛所選擇的本

願；也因為有這本願的稱名，才能救度十方眾生。所以，十方眾生只要稱名就好，方法上很容易，效果上很殊勝，能夠使稱名者皆往生極樂報土，而且在往生之前，就已經入必定了。所以龍樹菩薩說：「阿彌陀佛本願如是：若人念我，稱名自歸，即入必定。」所以「口稱成因由法德，全德成名令口稱」。

我們稱名的目的在哪裡？在歸命，就是身心性命投入彌陀的懷抱，投入彌陀的救度，就是願生極樂世界。如果我們從出生就專稱彌陀佛名，一直到老死，可是不願生極樂世界，那就跟本願不相應了。所以龍樹菩薩在這裡說「稱名自歸」，這也就是第十八願所講的「欲生我國」、成就文所講的「至心迴向，願生彼國」。「自歸」就是歸命，歸命於彌陀的救度。

龍樹菩薩在《易行品》講了這段文之後，就用三十二首偈子來讚歎阿彌陀佛的巍巍功德，也表明他歸命彌陀救度、願生極樂世界的願心，在這些偈子當中，處處都有「我歸命」的文字。

以稱名歸命為因，所獲得的果是什麼？「即入必定」，當下就進入正定聚，住

正定聚者往生時便得阿耨多羅三藐三菩提，證悟涅槃，成就佛果。

(三) 本願之對象、方法、利益

本願之對象——不論何人：聖凡善惡，男女老少，緇素賢愚，皆總包含。

龍樹菩薩在這裡所講的「若人」是指任何人，也就是包含聖人凡夫，善人惡人，男女老少，緇素賢愚，全部包含在內。「緇」是出家眾，「素」是在家眾，「賢」是上根利智，「愚」是下根愚鈍的人，通通都包含在「若人」這兩個字之中。「若人」顯示出阿彌陀佛本願所救度的對象。這是從根機來講。

本願之方法——念我稱名自歸。

稱念彌陀佛名與歸命彌陀救度，兩者都稱為歸命，這是就法來講。

本願之利益——現當二益（現生必定，往生證果）。

「現生必定」顯示在「即入必定」，即入必定就是「即時入必定」，這等一下會解說；「往生證果」就是往生到阿彌陀佛的極樂報土，當下就證入涅槃，這就是所謂「入佛境界，同佛受用」。阿彌陀佛的正報、依報是一體的，我們進入這樣的境界，跟阿彌陀佛所獲得的、所受用的，都是一樣的、平等的，所以「入佛境界，同佛受用」。阿彌陀佛是無量光，我們也是無量光，阿彌陀佛無量壽，我們也無量壽，阿彌陀佛的智慧慈悲無量，我們的智慧慈悲也無量，所以往生證果是證這樣的果報。

就好像一隻昆蟲，雖然很卑微，隨時都可能被人捏死，牠有智慧嗎？有學問嗎？有像人的能力嗎？一點也談不上！可是牠的來世果報，應該生而為人的，就受人的果報，有人的相貌、功能，受人的教育，受人類環境熏陶；如果應該上生天界的話，一到天界立刻得天人巍巍之身，而且有天人的光明和五種神通；這些都是業果感成的，不必假藉種種修持自然就顯現的。人與天之間當然相差很大，因為人沒有五種神通，若要得五種神通，至少要有能力入定，定的深淺又顯示出

神通的高低。可是，天人的五種神通不是來自修持，而是報通。所謂報通，是業報自然而有的，就好像我們生而為人有眼睛能看，有耳朵能聽，有嘴巴能講人的語言；如果生而為鳥的話，牠固然有眼睛、有嘴巴，但是不能跟我們一樣講人話。

同理可知，往生極樂世界不是憑我們的業，我們的業不論善業、惡業都是虛假的業，不是真實的業。我們能往生極樂世界，是靠阿彌陀佛的功德，是阿彌陀佛將他全部的功德歸攝在這一句名號來送給十方眾生，使十方眾生容易聽聞、容易稱念，所以方法很簡易，成就很高超，就像印光大師所講的，「下手易而成功高，用力少而得效速」。

（四）本願之呼喚

本願之呼喚——呼喚眾生「常應憶念」。

龍樹菩薩這一段本願釋的最後一句就是「常應憶念」。因為既有這麼大的利

益，所以我們要時常來憶念南無阿彌陀佛，這「憶念」兩個字也很單純，沒有其他的解釋，就是前面所講的「念我稱名」的「稱名」。平常我們就稱名，不方便的時空環境下，那就心中想佛的名號，這就是憶念。

所以，阿彌陀佛本願的功能，所救度的對象、方法以及所獲的無上利益，在這裡都已清楚地顯示出來了。對象就是「機」，方法就是「法」，利益就是「益」，所以說：「口稱成因由法德，全德成名令口稱」。

蕩益大師在《阿彌陀經要解》有一句話說得很好，他說，阿彌陀佛是：

萬德洪名，以名召德，罄無不盡。

「南無阿彌陀佛」這六字是「萬德洪名」。這個「萬」不是指百千萬數目的萬，而是全部圓滿的意思，阿彌陀佛全部圓滿的功德通通在這六字名號裡面，因此這六字名號，看來是六個字，聽來是一個聲音，可是其深無底，其廣無邊，所以說是萬德洪名。

「以名召德，罄無不盡」，以這六字洪名來招感阿彌陀佛的德，那就「罄無不盡」，沒有阿彌陀佛任何一個功德、功能不在六字名號裡面的，只要一稱彌陀佛名，當下就完全領受彌陀所有的功德，阿彌陀佛名號完全包含阿彌陀佛所有的功德，沒有一個功德不在名號裡面，所以一稱佛名阿彌陀佛的功德就通通現前了。

大師又說：

名以召德，德不可思議，名號亦不可思議。

因為阿彌陀佛的功德是不可思議的，因此這句名號也是不可思議的。就好像什麼？我們世間上的黃金是很貴重的東西，用黃金所打造的器具，器具的本身也是很貴重的，因為這器具不論從上到下、從內到外都是黃金，所以這個器具等同所有黃金的價值。

（五）本願取意文如明燈

龍樹菩薩這一段「本願釋」也叫「本願取意文」。

本願取意文——如明燈，照亮行者前程，指出目的與方法，明示安身立命之處。給人安心，給人歡喜，給人希望，給人利益。

這段話很淺顯明瞭，本願取意文如明燈，在黑暗的房子裡面，在黑天幕地當中，如果沒有光明，我們就無法明辨方向，看不出好壞。同樣的，第十八願是佛所說，成就文也是佛所說，我們愚癡的眾生就像在黑暗當中一樣看不出十八願以及成就文的內涵，因為有了龍樹菩薩這本願釋、本願取意文，使我們容易的瞭解第十八願在講什麼，好像有了光明協助，我們可以正確地看出眼前之物是什麼東西，是青黃還是黑白。自古以來也有很多學者就第十八願以及成就文作其他種種的解說，但是都沒有龍樹菩薩與善導大師所解釋的這麼簡明，一目瞭然。有的解釋得很深奧，甚至談玄說妙，但越解釋越遠離本願內涵。

「如明燈，照亮行者前程」，什麼前程？就是目標跟方法。目標在哪裡？方法是什麼？目標是極樂報土，不是化土，是涅槃的境界，不是品位階級的境界，這

是目的；而方法很簡單，只要稱名。

指出目標與方法的用意，在於明示安身立命之處。身心安立在哪裡？安立在專稱彌陀佛名，從此就不再懷疑，也不間斷，也不夾雜，既不雜餘佛，也不雜餘行，所以身心性命都安頓下來了，對於其他人講的種種學說、種種方法就不會好奇了。如果不能在這裡安身立命的話，就必然會動搖，甚至半途而廢，因為人都會好奇的。

所以，我們這個法門就是很平常、很平凡、很平實、很平淡地專念這句南無阿彌陀佛。如果不能安於平凡、平淡，那就表示他還不曉得這個法門的殊勝、容易；如果去喜好玄妙的，追求高深的，那就偏離了這個法門。所以在《宗風》裡面，我們特別指出「不好玄奇而平實化，不求高深而平常化」。

其實，淨土法門在佛法中是極平常又極高深的法門，為什麼是極平常而又極高深的呢？高深在於阿彌陀佛的功德是「二乘非所測，唯佛獨明了」，所以很高深；平常在哪裡？在於只要稱念南無阿彌陀佛，別無奇特。但在平常的背後，有不平常，在沒有奇特的當中卻又非常奇特，有別於聖道、難行、自力的種種法門。所以，如

果不安於稱名，認為稱名太單調了，老是這句彌陀名號，這是因為他涉獵得還不多，體驗得還不深，而又不信順善知識的言教，所以才會好奇，才會好奇這個好奇那個。

我出家三十年，出家之前就在打坐、念佛，一有時間就專看佛書，沒有其他的嗜好，也不會跟人家閒言雜語，在上班的場所也有很多時間看佛書，因為那時候我當倉庫管理，很多事情都是會計在幫我處理，甚至我到偏僻的地方去打坐或是看佛書，她都能夠體諒，幫我出貨、入貨，所以方方面面的佛書我涉獵得倒不少。後來又到尼泊爾，又到日本，也參訪了台灣各地的寺院及行者，所以很多書、很多理論、很多方法，一到我的眼前，就能當下明辨是正還是邪，是膚淺還是深奧，大多能看出來。

因此我在訂《宗風》的時候，就預先提到了「不尚體驗，不好玄奇，不求高深」，尤其如果不是同見同行的同門師兄的話，最好不要親近，一旦親近，因為我們的智慧不夠、學識不足，我們的心還很浮動，就容易被引導而走偏了。

所以，《宗風》一開始就說「一向專稱」與「三不疑雜」。所謂「一向」，是就時間來講，從一學佛進入這個法門，就一向專稱彌陀佛名，畢命為期，無有退轉；

在空間上來講，不管到哪裡，不管為了什麼事情，也都是專稱彌陀佛名，這叫作「一向」，時間上、空間上，任何所需都是一向專稱彌陀佛名。一向專稱彌陀佛名，要消業障能消業障，要獲得福慧能獲得福慧，要出三界能出三界，要生淨土能生淨土，要進報土能進報土，要快速成佛果就能快速成佛果，這些都在一向專稱當中。

「三不疑雜」就是不懷疑，不間斷，不夾雜（不夾雜餘佛，不夾雜餘行）。

因此，我們這個團體是有宗派性質的團體，我們團體裡的每一位成員，能夠稱得上同修的，那就是同見同行，如果失去了同見同行，那就非同修，就不共住，就稱為一般信眾。不然的話，這個團體裡面就不和合一味，不清純而有雜染。

所以本願取意文如明燈照亮行者前程，指出目的與方法，明示安身立命之處，「給人安心，給人歡喜，給人希望，給人利益」，這也是我們《宗風》的四句法語。

「給人安心」，真正的安心是什麼？如果不能確定離開輪迴，就永無安心之時。也許有人對世間種種苦都能解決，但解決了世間種種苦之後，心就安了嗎？不能！因為根本的苦在於輪迴。當然，輪迴有輪迴的因，就是三毒，以聖道門來

講，至少要斷見惑才能安心，但我們這個法門不必如此。是不能，也不需要，因為我們修的是他力法門，是仰憑彌陀救度的法門，是信順、信受、隨順彌陀救度的法門。為什麼？因為我們自覺愚惡，我們自覺貪瞋強盛，業障深重，如同善導大師所講的，是罪惡生死凡夫，是無有出離之緣的人，如果要我們自力斷除見思二惑才能離開三界輪迴，那我們就永無安心，也永無希望，永遠都在悲痛當中。能夠給我們安心的，就是阿彌陀佛的救度，這才是大安心。沒有彌陀的救度，我們毫無安心可言。

阿彌陀佛發願的目的，就是要給所有眾生得大安心，斷除一切恐懼。所以阿彌陀佛在《無量壽經》就說：

吾誓得佛，普行此願，一切恐懼，為作大安。

我們的恐懼太多了，但是有一個根本的恐懼就是輪迴，學佛人若沒有這個恐懼，可以說他不是真正在學佛，他就不會善用已得人身、已聞佛法的今生今世，

積極追尋解脫輪迴之道。有輪迴的恐懼就是獲得彌陀救度的前提，因此機深信與法深信二者，機深信排在前面。機深信就是有輪迴的恐懼，這個恐懼要由彌陀來安，所以接著就是法深信，「給人安心，給人歡喜」。

「給人歡喜」，世間沒有真正的歡喜，只有獲得不退轉才有真歡喜，不退轉者即使當下還不是成佛之身，但是必定成佛，不再退墮於三界六道輪迴，或退墮於二乘之身，而且皆得不退於阿耨多羅三藐三菩提。所以我們要給人歡喜，就是要弘揚彌陀本願，像淨高法師所講的「行有餘力要弘揚彌陀本願」，才是真正「給人安心，給人歡喜」的妙方。

「給人希望」，如果我們不能離苦得樂，不能脫離三界往生成佛，那一點希望都沒有。

「給人利益」，世間有種種利益，甚至官商勾結都是追求利益，我們給人的利益不是那些污染的利益、罪業的利益，不是將來會受閻羅王割頭斬腳、剖肚抽腸、刀山劍樹、油湯火鍋的那些利益，是給人真實的利益，就像《無量壽經》所講的

「惠以真實之利」，是給人「無上大利」，就如《無量壽經》第十八願結論所講的：「其有得聞彼佛名號，歡喜踴躍乃至一念，當知此人為得大利，則是具足無上功德」。所以這個「大利」是無上功德的大利，也是《阿彌陀經》中釋迦牟尼佛所說「我見是利，故說此言，若有眾生，聞是說者，應當發願，生彼國土」，「如我今者，讚歎阿彌陀佛不可思議功德之利」，所以這個「利」是「阿彌陀佛不可思議功德之利」，是釋迦牟尼佛以佛眼所見到的究竟成佛的利益。因此我們只要不改變法門，自行化他都以本願稱名，這就是「給人利益」，否則那個利益都不是無上的而是有上的，不是大利而是小利，不是真實而是方便。

「本願取意文」是《易行品》（《十住論》第九品）之骨髓、核心、歸趨，《易行品》目的在說此彌陀本願。易行中最極易行，方便中第一方便；此方便非過程，乃直達目標之方法，龍樹菩薩思想圓熟之所在，亦彼一生自行化他之歸趨與目的。

「本願取意文」是《易行品》的骨髓，有了身體沒有骨髓，這個身體是虛假的殼子，不久就會枯萎。同樣的，《易行品》如果沒有這一段「本願取意文」，《易行品》就沒有了精神，沒有了骨髓，所以「本願取意文」是《易行品》的核心，是它的肝心，是它的中心。若沒有了核心，也就沒有生命了。

所以，讀一本經，看一篇文章，經文從頭到尾文字很長，講的也很深奧生動，可是我們如果沒有掌握到它的核心的話，等於沒有看到這部經。

自古以來，學佛行者也好，學習淨土宗法門的行者也好，看到《易行品》的很少，因為如果不是我們這個法門的話，就不會注重《易行品》，即便看到《易行品》，也會疏略而過，因為《易行品》從頭到尾講了很多，講十方諸佛的易行，講三世諸佛的易行，也講其他菩薩的易行，如果沒有人指點的話，就會把彌陀的易行跟十方諸佛菩薩的易行等同並論，那就擦肩而過，看了等於沒有看。所以，掌握核心是很重要的，核心掌握了，就等於掌握了整部經。

像《無量壽經》有上下卷，如果掌握了第十八願，就掌握了《無量壽經》；《觀

經》有十三定觀、三福九品，內容很豐富，講的也很高超，可是如果掌握了流通分那段文，也就是「佛告阿難，汝好持是語，持是語者即是持無量壽佛名」，掌握了這段文，也就掌握了整部《觀經》的精髓、核心；《阿彌陀經》只要掌握了「執持名號」，就掌握了整部《阿彌陀經》。所以三經在講什麼？在講「一向專稱彌陀佛名」，《易行品》目的在說此彌陀本願，是知彌陀「本願取意文」是《易行品》的骨髓、核心、歸趨、目的，易行中最極易行，方便中第一方便。

八萬四千法門，每一法門都是修行的法門，但其中有艱難的，有容易的。本願稱名是所有法門當中最容易的，是容易之中最極容易，沒有比這更容易的了，容易到即使五逆十惡的眾生，在臨命終獄火來燒，而極為痛苦惶恐的當下，遇到善知識「種種安慰，為說妙法，教令佛名」，他只是口中發出「南無阿彌陀佛，南無阿彌陀佛」的聲音，當下八十億劫的生生死死、萬古以來的輪迴罪業就斷除了，這口氣一斷，不但就此免除了地獄的苦報，而且脫出三界輪迴，往生極樂世界，所以易行門中沒有比這更易行的了。

由此可知，此處是以五逆十惡的根機來顯示稱念這句彌陀名號既容易又殊勝，若是跟五逆十惡的眾生教以中品下生的行門，他不可能做得到，也來不及；中品中生、中品上生那更不用講了；上品三生的種種法門他更做不到，即使做到了也滅除不了八十億劫生死重罪。由此顯示，定善的功德與散善的功德，都無法滅除凡夫的五逆十惡之罪，只有這句彌陀名號才能容易地滅除八十億劫生死重罪，能夠出生八十億劫福慧功德。所以，稱名是「易行中最極易行，方便中第一方便」。

這裡的「方便」，跟一般不究竟的方便是不一樣的，這個「方便」就是方法。有了這個方法，就能讓我們便利、快速地到達目的地。所以，這裡的方便是所有方便（方法）當中的第一方便，再也沒有比稱名念佛更方便的了，因為此方便不是過程，乃直達目標之方法。由此我們可以瞭解，一般所講的方便是在過程當中的方便，是暫時性的，是一種偏的、漸的，是在品位階級過程當中的方便；而彌陀本願所講的方便，不是一般那種漸修權宜的方便，而是直達目標之方法。

龍樹菩薩著作最有名的就是《中論》《百論》《十二門論》，還有《大智度論》，其他的著作也很多。龍樹菩薩經過種種修行體驗，深入所有的經藏，思想達到圓滿成熟的地步以後才曉得，唯有「念我稱名自歸」才是最高的利益、最快速的方法，所以釋迦牟尼佛在《入楞伽經》裡預先授記龍樹菩薩證了歡喜地之後，發願往生極樂世界。所以說，「本願取意文是龍樹菩薩思想圓熟之所在，亦彼一生自行化他之歸趨與目的」。自己修行、自己嚮往歸趨是在極樂世界，那麼教化眾生也是如此，所以自行化他都是一致的。

（六）第一方便、了義、圓頓

滿益《阿彌陀經要解》言：「一切方便之中，求其至直捷至圓頓者，莫若念佛求生淨土。……可謂方便中第一方便，了義中無上了義，圓頓中最極圓頓。」

蕩益大師幾乎把佛法中最能形容讚歎的用辭都用來形容讚歎了。

「一切方便之中」就是一切修行法門當中。

「求其至直捷至圓頓者，莫若念佛求生淨土」，這句話把整個釋迦牟尼佛一代教法中所有其他宗門教下種種法門通通都比下去了，也等於說大乘八宗當中，華嚴、天台、禪宗、密宗都不如念佛求生淨土，因為在所有這些各宗各派各修行法門之中，只有念佛法門是最直接的，而且是最圓頓的。好像我們開車要從南到北，如果開上高速公路，那便是最直接又最快速的方法了，超越了所有省道、縣道、民間道路，因為省道、縣道、民間道路、鄉間道路，紅燈多，人多，路又彎曲不直，所以不直接，不圓頓。止觀、參禪、參話頭、禪淨兼修，或者密宗的三密相應，宗門教下所有的法門來比念佛求生淨土的法門，都顯得不直接、不圓頓。

「方便中第一方便，了義中無上了義，圓頓中最極圓頓」，這三句法語是就釋迦牟尼佛一代教法當中，分別就「教、理、行」這三法來講的。一部經是大乘經、小乘經，是了義教、不了義教，這是從教來講的；這部經所講的理是圓頓的還是

偏漸的，這是就理來講的；修行方法是不是第一方便的，還是次等的，這是就行來講的。

這三句法語涵蓋釋迦牟尼佛一代教法的抉擇，稱名念佛便是所有方法之中，所有方便之中的第一方便。

何以故？略提四點：

第一，「本願行故」。念佛本身是彌陀本願之行，是彌陀本願所選擇之方法。其他所有的法門，諸善萬行、三學六度都不是阿彌陀佛的本願之行，只有稱名念佛才是阿彌陀佛的本願之行，所以是第一方便，其他法門不能比擬。

第二，「果地法故」。念佛是「以果地覺，為因地心」的法門，以阿彌陀佛果地上成就的功德完完全全、白白地送給我們因地凡夫，作為因地凡夫將來往生成佛的功德，因為我們因地凡夫貪瞋癡具足，所修所學都是有為、有漏，但只要稱念佛名，就一切功德具足了，即使煩惱沒斷除，其他法門學不來；即使學得來，也不作為迴向。因為這是果地法門，而其他聖道、難行、自力的三學六度，都是

因地法門，從因一步一步向果的地方前進，要經過所謂三大阿僧祇劫。所以曇鸞大師說：

有凡夫人，煩惱成就，亦得生彼淨土，三界繫業，
畢竟不牽；則是不斷煩惱得涅槃分。

「三界繫業」，我們還有三界六道輪迴的罪業，貪瞋癡的罪業，種種的罪業，但即使有這些罪業，可是不會牽引於三界六道裡輪迴。

「不斷煩惱得涅槃分」，即使煩惱絲毫未斷，但已經獲得涅槃的成分，往生極樂世界就如同明來暗去，當下獲得涅槃的所有光明，煩惱罪業的黑暗完全清除。所以我們這個法門是「以果地覺，為因地心」的「果地法門」。

第三，「大利無上故」。我們這個法門是大利無上的法門，只要稱念佛名，「為得大利，則是具足無上功德」，如果不是專稱彌陀佛名，就不是大利功德，而是小利的，就是有上的，因為十方諸佛都不能跟阿彌陀佛比的。何況我們凡夫，即使

再怎樣修行，還是凡夫；即使悟道了，還是沒有證道；即使證道了，可是跟阿彌陀佛來比的話，簡直是天差地別不能相比，所以唯有專稱彌陀佛名，才是獲得大利無上功德。

第四，「念念即佛故」。亦即念念即佛，不落三乘。我們專稱彌陀佛名，每一念每一念當下都是佛，不落三乘諸行。我們所念、所修的是佛，不是五戒十善人天虛假的功德，也不是阿羅漢的四聖諦、辟支佛的十二因緣，也不是菩薩的六度，因為他是佛，念念當下都擁有佛的果德。所以念佛是所有法門當中第一方便的修行方法。

「了義中無上了義」，這是就教方面來講的，所有的經教有了義、不了義之分，譬如說，五戒的法門跟十善來比的話，五戒是不了義，十善是了義；十善跟四諦來比的話——十善在這裡當然也兼指色界天、無色界天的功能——十善是不了義，四諦是了義；可是四諦跟十二因緣比的話，四諦是不了義，十二因緣了義；十二因緣若跟六度比，十二因緣不了義，六度了義；六度跟這句彌陀名號來比，六度

不了義，彌陀名號了義。所以滿益大師在這裡就說「了義中無上了義」。四諦是了義，十二因緣是了義，六度也是了義，因為這些都能獲得遠離三界六道輪迴，一步一步往佛的境界前進，但是都是有上的，不是無上的。

「圓頓中最極圓頓」，這是就理方面來講的，念佛往生之理是圓滿的，是頓超的，因為我們所念的是萬德洪名，念念都是佛，就不落入偏而不圓、漸而不頓的階級當中，所以說圓頓中最極圓頓。淨高法師判釋釋迦牟尼佛一代教法，就說阿含、般若、禪、密、淨，淨土是在這一代教法阿含、般若、禪、密、淨當中方便的第一方便、了義中的無上了義、圓頓中的最極圓頓，所以淨土是登峰造極的，是在阿含、般若、禪、密的最頂端。

四、龍樹菩薩本願釋圖解

講義的第三頁裡有三個圖表：

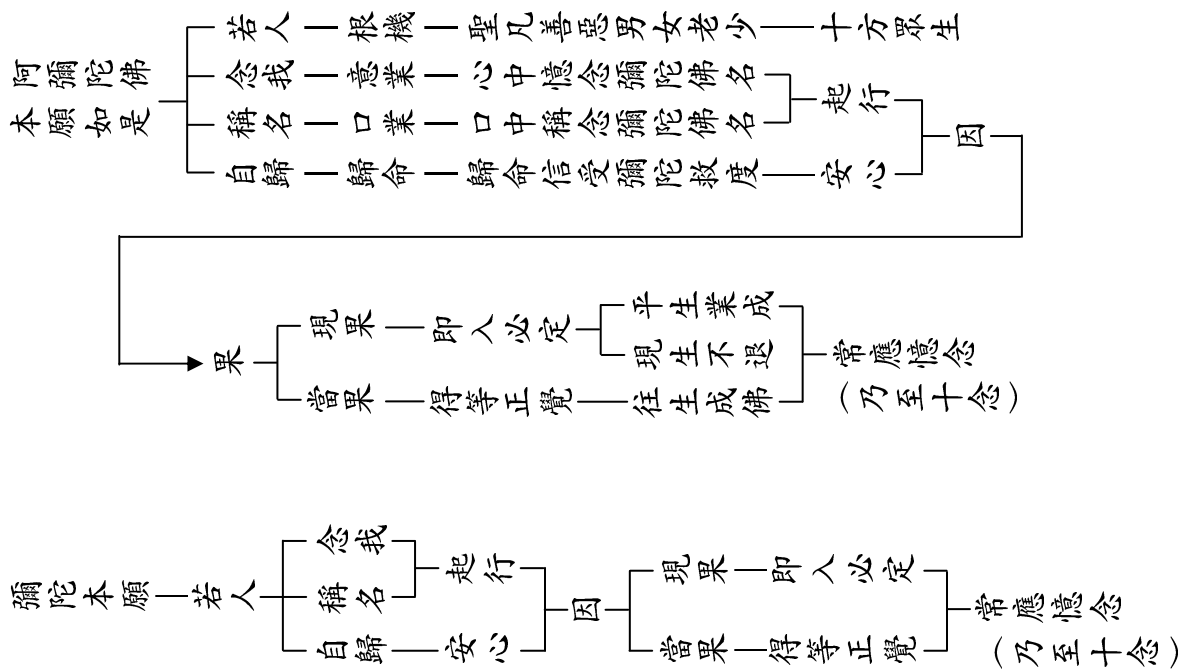

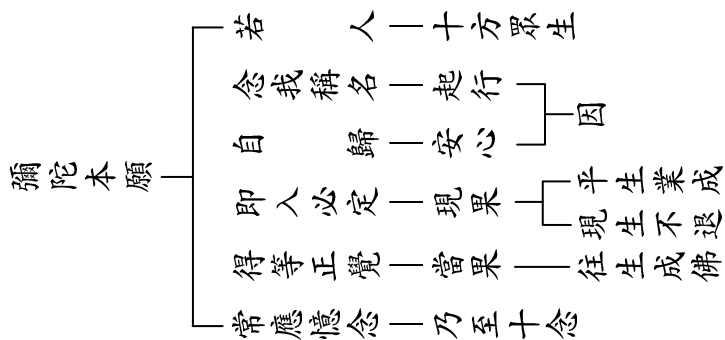

這三個圖表的內容其實都是一樣的，只是在解釋上有的比較詳細，有的比較簡略，另也有從不同的方向來解釋。

第一個圖表：「阿彌陀佛本願如是」，「若人」是「根機」，「聖凡善惡男女老少」就是第十八願的「十方眾生」；「念我」是「意業」，就是「心中憶念彌陀佛名」；「稱名」是「口業」，就是「口中稱念彌陀佛名」，念我與稱名是屬於「起行」；「自歸」是「歸命」，就是「歸命信受彌陀救度」，這是屬於「安心」。心行具足就是「因」，

必定得到一個「果」，這個「果」當中，有「現果」跟「當果」之別，「現果」就是「即入必定」，含「平生業成」跟「現生不退」；「當果」就是往生極樂之後，快速證得阿耨多羅三藐三菩提，也就是「得等正覺」「往生成佛」，結論就是「常應憶念」。「常應憶念」就是「第十八願」的乃至十念的意涵。

第二個圖表比較簡略，第三個圖表是從不同的方向來解說。

有了圖表，我們能夠當下一目瞭然句子的含義與範圍。

（一）「若人」

接下來我們對這個圖表稍加解釋。

「若人」，就是指眾生的根機，也就是十方眾生，包含聖凡善惡、男女老少、緇素賢愚，所有眾生都包含在「若人」裡面，都包含在十方眾生當中，所有眾生都是彌陀救度的對象，彌陀所要救度的眾生，是沒有事先特別遴選的。不論任何情狀的眾生，阿彌陀佛都救度的。因為阿彌陀佛曉得我們眾生都是煩惱強盛，業

障深重，被業的繩子緊緊捆住。眾生之所以造罪造業，他們不是故意的，是受業力的催逼，是身不由己的。一個學佛的人，明明知道哪些是不應該做的事情，可是卻又明明犯到，有慚愧之心，有懺悔之情，但又是屢懺屢犯，因此他內心很苦惱，常因修行而苦。這些因為解脫不了而苦惱的眾生，正是阿彌陀佛所要救度的對象。

其實，十方眾生每一個都是阿彌陀佛要救的對象，但眾生如果沒有這樣為修行而苦的煩惱，他就不能通身放下、徹底靠倒，任憑彌陀救度。

真正學佛人，都嚮往清淨，都有希賢希聖之心，也很想具足戒定慧三學，很想實踐六度萬行，但也都有心無力。這個時候，他才體會到「自身現是罪惡生死凡夫」。

「罪惡生死凡夫」不正是彌陀救度的對象嗎？救度罪惡生死凡夫不正是彌陀發願修行的本懷嗎？如果佛不願救度這樣的凡夫，可見佛的慈悲還是有限的；如果佛無力救度這樣的眾生，則佛力也是有限的。如果是這樣，就不能稱為南無阿彌陀佛了。

但是，我們都知道彌陀有無我的愛心，有不可思議的能力。所謂無我的愛心，

就是沒有人我、冤親這種差別對待的觀念。其實，任何修行人，凡是證到了佛的境界，他就自然已離四見、四相，就是無我見、人見、眾生見、壽者見，眼中也沒有我相、人相、眾生相、壽者相，對眾生一律平等，只是救度眾生的能力有差別而已。而阿彌陀佛不但具有無我的愛心，也有難思議的能力，亦即不但徹底體諒眾生，絕對包容眾生，也有無量無邊不可思議的能力救度所有罪惡苦惱的凡夫，這就是彌陀的本願，也是世尊的本懷，這才是佛教的目的。

我們學佛者，尤其是念佛人，要「體佛大悲心，學佛大悲心」，要體會彌陀對眾生的大悲之心，同時也隨分隨習彌陀對眾生的大悲之心，這就是「彌陀如何為我，我便如何為人」。我們的能力與悲心雖然無法與彌陀的無盡大悲大力相比，但是要隨緣隨分隨力的投入實踐。

淨嵩法師有一句話，講得很貼切，令人印象深刻，這句話說：「在業力的推動下，沒有人是故意的，智者悲憫有情，凡夫互相譴責。」其實我們學佛人、修行人，是有心修行的，有嚮往清淨之心，有希賢希聖之心，可是三業行為卻往往一

再違犯，甚至起惡造罪如暴風驟雨。淨高法師說，我們要體諒他人的粗魯言行，因為他是被業力所推動，並不是故意的，沒有人是故意要造罪造業的；「智者悲憫有情」，有智慧的人，體悟到這一點的人，就會以悲憫之心來看待對方，包容對方，不會批判他、憎恨他、詛咒他，不會要他下落到十九層地獄。如果那樣的話，那就是凡夫的心態。

我們是在學佛，不管走聖道門還是入淨土門，都是行走在菩提道上，多少都有菩薩的情懷。菩薩的悲心是以在業力推動之下身不由己造罪造業的苦惱眾生為救助對象的，若能體會這一點，我們的心就會柔軟，因為我們自己也正是這樣的愚惡凡夫，也會聯想到對方乃至一切有情眾生。這就是以己推人，一即一切，因而能互相體諒，彼此包容，就不會硬是要指責對方的過失，甚至記恨在心，從此不相言語，不相往來，或者見面都彼此很尷尬、不自在。

當然，我們畢竟還是罪惡生死凡夫，講起來很容易，但是做起來卻很困難。不過，如果能夠先瞭解這個道理的話，就會漸漸轉化我們的習氣；如果連道理都

不瞭解，那就連行為準則都沒有了。所以，淨高法師這句法語「在業力的推動下，沒有人是故意的，智者悲憫有情，凡夫互相譴責」，很有引導力量。我們同修到底要學習做一個智者，還是一直做一個凡夫？智者自然會依教奉行。這句法語很好，大家要把它牢記在心中。

（二）「念我」

「念我」，這個「我」是指阿彌陀佛。阿彌陀佛要我們念他，要我們心中只有阿彌陀佛。阿彌陀佛在我們的心中是獨一無二的，無可替代的。為什麼？因為十方諸佛，唯有彌陀為我們廣發四十八願，為我們修行兆載永劫，為我們建設極樂世界；所有法門當中，唯有阿彌陀佛是我們唯一的拯救之道，那我們還念誰呢？所以我們只稱念阿彌陀佛，只依靠阿彌陀佛，這是發自內心的，是徹底而無保留的，是全身心依靠的。只有彌陀跟我們互動，除此之外，無二亦無三，彌陀憶念眾生，眾生憶念彌陀，彌陀與眾生，眾生與彌陀，機法一體。

昨天晚上小蜜蜂生日聚會，有一位小蜜蜂，就是嘉尹的女兒語心，她很自信，很勇敢，上台背誦《大勢至菩薩念佛圓通章》，這篇《念佛圓通章》與我們這裡所講的「念我稱名」，正好有很貼切的解釋：

十方如來，憐念眾生，如母憶子。若子逃逝，雖憶何為？子若憶母，如母憶時，母子歷生，不相違遠。若眾生心，憶佛念佛，現前當來，必定見佛，去佛不遠。

十方如來在想念我們，要救度我們，可是我們不曉得，或者是不願領受，所以不念如來，而念世間五欲，或是修其他法門。這樣的話，十方如來雖然憐念眾生，也不能達到救度眾生的目的。所以，彌陀憶念我們，我們如果不憶念彌陀，彌陀憶念成空，不能達到救度目的。

但是，「若眾生心，憶佛念佛」，會有什麼樣的結果呢？

「現前當來，必定見佛，去佛不遠」，「現前當來」便是不論何時、不論何處

都與佛同在。有句話說「愛在哪裡，人就在哪裡」，就好像父母兒女之間的想念，又好像情人之間的思念，因為愛在對方身上，所以心就會傾向對方，懷念對方，就會想跟他相聚，長相廝守，因此夫妻父母兒女都會同聚在一個家庭，即使由於種種事緣一時不能相聚，也會時常以書信來往，或者是電話、手機相通，所以說「愛在哪裡，人就在哪裡」。

阿彌陀佛憶念眾生，就是以無緣大慈、同體大悲在愛念所有眾生，所以阿彌陀佛時刻都在眾生的身上，與眾生在一起，所謂：

諸佛如來是法界身，入一切眾生心想中。

阿彌陀佛就是諸佛如來的代表，所謂「法界身」，就是豎窮三際，橫遍十方，無時不在，無處不在，隨時隨處都在。也就是說，法界身雖然無形無相，可是它是豎貫過去現在未來，而且橫遍大宇宙任何一個角落，同時是與任何人、事、物都融通在一起的，這叫「法界身」。

善導大師解釋法界身為「心遍、身遍、無礙遍」，也就是阿彌陀佛的心遍滿整個大宇宙，充滿所有念佛的眾生之中，心到哪裡，身體就到哪裡，亦即阿彌陀佛的身心是不受障礙的，不受阻隔的，遍滿整個大宇宙，所以說心遍、身遍、無礙遍。

因此，不論正報的身體，還是依報的佛土，十方世界任何眾生都跟阿彌陀佛沒有分離，都在阿彌陀佛的法界身之中。所以，只要我們起心動念憶念阿彌陀佛，阿彌陀佛立刻就在我們心中顯現，阿彌陀佛的相好光明以及三身、四智、十力、四無畏，種種佛的功能當下就在我們的身心顯露。

在此世間，聲波、電波、光波的速度都很快，尤其是光波，一秒鐘能夠跑三十萬公里。不過，那是指物質界，而我們的心波則是所有速度當中最快的，而且不受千山萬水、天涯海角的阻礙、干擾。當我們在台北想念高雄，高雄的景象立刻呈現，想念日月星辰，日月星辰立刻在我們心中顯現，只是我們是凡夫，沒有神通力，所以儘管在這裡想念，可是身並不能到那裡。如果我們有神通的話，心

想到哪裡，人就立刻到哪裡。譬如說一般人死了進入中陰身，中陰身的速度很快，一起念，立刻就隨這一念出現在他所念的地方，不論亞洲還是歐美，不論地球還是其他星宿，一念之間立刻到達。我們雖然由於沒有神通力，不能一起念人便到，可是這個心波卻當下就到達了，這個心波會觸動對方。當然，我們凡夫的心都是遲鈍的，可是佛的心靈靈覺覺，我們一起念，立刻就跟佛感應道交了，所以阿彌陀佛說：

十方眾生，至心信樂，欲生我國，乃至十念。

我們只要心中懷念彌陀，口中稱念彌陀，佛就與我們同在。龍樹菩薩在這裡就直接解說為「念我稱名」。

「念我」的這個「念」，如果從三業來講，是指意業，也就是心中憶念彌陀佛名。為什麼憶念彌陀佛名，而不憶念彌陀的法身、報身，或者彌陀的形象？那是因為法身的本體是不思議的，是無形無相的，眼看不到，耳聽不出聲音，也不可

思、不可憶，心中不能想像，唯證方知；如果報身的話，是盡虛空，遍法界；若是阿彌陀佛的應化身呢？《觀經》上說，阿彌陀佛的化身有六十萬億那由他恆河沙由旬那麼高大。所以，不論就法身、報身，還是阿彌陀佛的應身，都不是凡夫所能憶念的境界。既然這樣，阿彌陀佛大慈大悲廣度眾生，要怎樣才能使眾生念他呢？這就是所謂「垂名現形」，以六字萬德洪名，以一般的木雕銅鑄的佛像來讓眾生實際感受得到。

在這當中，佛名與佛體是無二無別的，因為佛的名號是由於佛的德行而立的，所謂「全德成名」，佛名本身就有佛的萬德，所以，這句「南無阿彌陀佛」被尊為「萬德洪名」。我們在心中憶念彌陀的法身，那絕不可能，憶念報身也同樣困難，憶念應身也不容易；可是如果念這句彌陀佛名，那就非常容易，心中憶念佛名，口中稱念佛名，具體而穩定，簡易而方便，殊勝而立即。

為什麼說具體而穩定？因為這句六字洪名非常具體，念起來聲音非常鏗鏘有力，書寫的筆畫非常靈動，所以我們攝心念這句南無阿彌陀佛，非常具體，讓我

們覺得很踏實，很穩定。

再者，名號只有六個字，稱念起來非常簡單容易，而且方便：不管走到哪裡，在哪個地方，什麼時候，做什麼事情，都可以稱念，非常方便。如果要誦經，不認識字，或是沒有適當的場所，或是沒有時間，就不能誦。要打坐呢？如果雙腿不柔軟，心中不寧靜，也沒辦法打坐。要參禪、要朝山、要拜懺，這些都有條件，不方便隨時修行。只有這句佛號，既簡易又方便。

不但如此，這句名號也非常殊勝而立即。因為這句佛號是萬德洪名，超越所有法門的功德，所以殊勝；同時，是當下立即顯現的，所以殊勝而立即，不是說我們現在先來訓練、培養，效果則是在未來才顯現，或是必須看我們訓練培養的程度如何，成不成就，須培養得好才會有殊勝的效果——不是的！是殊勝而立即。

在這裡我引用一則故事來說明。在《念佛感應錄（一）》第七十六頁，有一篇故事，我把它定名為「心念彌陀，身有光明」：

海昌村民某，有老嫗死，附家人言平生事，及陰府報應，甚悉，家人環而聽之。某在眾中忽攝心念佛。

嫗謂曰：「汝常如此，何患不成佛道？」問何故，曰：「汝心念阿彌陀佛故。」問何以知之，曰：「見汝身有光明故。」

村民不識一字，瞥爾顧念，尚使鬼敬，況久修者乎？是故念佛功德不可思議。（蓮池大師《竹窗隨筆》）

這段故事，是從蓮池大師《竹窗隨筆》摘錄的。《竹窗隨筆》我早年看過，所述各文都令人讚歎，有關念佛感應的事跡，對我都很有啟發，所以就把其中幾篇編入這本《念佛感應錄》。

這段故事是說海昌村有個老太太死去了，這個老太太有時會附在家人的身上，談她平生的事情以及陰間的報應（就是閻羅王的審判），都很詳實，遇有她附身的時候，家人就好奇地圍繞來聽，同時問一些因果事情。

那個海昌村的人，就在大眾當中「攝心念佛」。所謂「攝心念佛」，就是非常

專注、毫無旁騖、一心一意地心中默念南無阿彌陀佛。當這個村民剛攝心念佛時，那個老太太立刻就說：「某某人，你如果能常常這樣念佛的話，就不怕不會成佛了。」這位村民一聽，就覺得奇怪，問她說：「你怎麼這樣的讚歎我？」她回答說：「因為你心中在念阿彌陀佛啊！」「我心中在念阿彌陀佛，你怎麼會知道呢？」「因為你念佛時，身上就有光明啊！」

蓮池大師對這件殊勝的念佛故事就下了一段案語。

「村民不識一字」，論這個村民，他是不識一字、未受教育的文盲。

「瞥爾顧念」，「瞥爾」是忽然的意思，忽然專心念佛。

「尚使鬼敬」，都能使這個鬼對他這樣恭敬讚歎。

「況久修者乎」，他只是偶而念佛而已，就能使這個鬼對他恭敬，何況是久修念佛的人！

「是故念佛功德不可思議」，由此可知，念佛的功德不可思議啊！是想像不到的。由這篇故事我們知道，只要念佛，身上就有佛光；有佛光，會有什麼好處？

會消業障，會增福德，會化解冤結，甚至超度亡靈，所以我們如果行住坐臥常念佛，我們四周若有冤家債主在窺視我們，找機會討債的話，正好當下化解彼此的冤債，甚至也能超度對方，所以行住坐臥常念佛的人，出出入入、春夏秋冬恆常吉祥，因為念佛能夠消災免難，不受惡鬼邪神陷害。

若論那個在大眾中念佛的村民，他一字不識，卻能當下有這麼殊勝的功德瑞相，這是靠他的智慧嗎？不是！這是靠他的學問嗎？不是！這是靠他的修行嗎？也不是！這是靠他的善業嗎？也不是！不是靠他自己，完全是靠這句名號的功德力用，所以不論他是何人，只要他當下念佛，當下光明就顯現，阿彌陀佛的無量光當下就顯現在他身上。在他還沒有念佛的時候，這個老太太的靈魂看不到彌陀的光明，因為彌陀的光明非常微細，是在某種因緣之下才會顯現出來。阿彌陀佛的光明在哪裡？在這句名號上，所以這句「南無阿彌陀佛」萬德洪名也叫「光明名號」，因為這句名號跟阿彌陀佛無礙的光明是一體的，名號是有聲的光明，光明是無聲的名號，兩者是一而二、二而一的。

光明是智慧的顯露，智慧是體，光明是相，阿彌陀佛的光明跟阿彌陀佛的智慧是一體的，阿彌陀佛的光明智慧顯現在念佛人身上。

我們由以上故事可以瞭解，念佛非常簡易方便，而且殊勝的瑞相又是當下立即。

三經、祖論所講的教理，理上我們都能體會，但是如果沒有事上的證明，我們的信心一般不會很深固；如果以理來顯事、以事來證理，一般人的信心就比較會深入。所以，有關念佛感應的事跡，我們要多看，一個專修念佛的人也會喜歡去瞭解這樣的事跡。為什麼？因為每一件事跡都是我們的救主、大悲慈父阿彌陀佛不可思議功能的顯現。

（三）「稱名」

「稱名」，「念我」也可說就是「稱名」，也就是口中稱念南無阿彌陀佛，因為稱名是方便中的第一方便，是所有方便法門當中最方便的，因為不論何時，不論何地，不論何緣，行住坐臥、時處諸緣都能念佛，所謂「以箭射地，無有不中」，而

且一念就有依靠，就能安心，就無恐懼。如果不是稱名的話，就沒有這種方便性。

稱名，有大聲，有小聲，有金剛念，有默念。在這四種稱名當中，最能綿綿密密、細水長流，讓我們既有精神，又不昏沉、掉舉的，就是金剛念。所謂金剛念，就是在嘴巴當中，二唇之間念，只有自己能聽見。能常念佛，彌陀的功德、彌陀的相好光明就在我們的身心顯現，這就是「佛入我心」；念佛的同時，阿彌陀佛的光明攝取念佛眾生，這是「我入佛心」。總之，念佛人不論何時何處，都恆常與佛同在，都與彌陀機法一體。對念佛人來說，不管他對這句彌陀佛名的內容瞭解多少，都是功不唐捐的，都會得到很大的效用。

在這裡我再引用一則《念佛感應錄》第一集的故事，同樣也是蓮池大師寫的，在一百三十頁，我把它定名為「臨終無病，一拱而別」：

鄰有老嫗，日課佛名數千。問其故，嫗曰：「先夫持佛名，臨終無病，與人一拱而別。故知念佛功德不可思議。」師自此棲心淨土，書「生死事大」於案頭以自策。（蓮池大師《雲棲法彙》）

蓮池大師是明朝末年萬曆年間的一位高僧，出生於一五三二年，往生於一六一二年，是距今約四百年的一位高僧，也是淨土宗的第八位祖師，被尊為明末四大師之一。明末四大師就是蓮池大師、憨山大師、紫柏大師、藕益大師。《雲棲法彙》共有三十四卷，是蓮池大師往生之後，他的徒弟們把他平生的著作編集而成的。

這則念佛感應事跡，我當初一看，印象也非常深刻，對我的啟示也非常大。其實蓮池大師之所以放下所有法門，以一句彌陀洪名作為他的本命元辰，作為他生死解脫的依靠，跟這兩則故事有百分之百的關係。第一則故事是一旦念佛身上就有佛光，就使得鬼神欽敬不已，無關那個念佛人的智慧、修行、學問、善惡。再來就是這一則。

「鄰有老嫗，日課佛名數千」，隔壁有一位老太太，每天固定念佛數千聲，蓮池大師感覺到念佛必定對這位老太太有切身的好處，才能使她有恆心，不間斷地每日念佛數千，所以就問她：「你怎麼天天都念南無阿彌陀佛，你不會覺得無聊、疲倦嗎？到底有什麼原因使你天天念佛，而且一念就念好久、念好多呢？」這位

老太太就回答說：

「先夫持佛名，臨終無病，與人一拱而別，故知念佛功德不可思議」，「我去世的丈夫在世的時候，就是專念這句南無阿彌陀佛，臨終的時候沒有病苦，跟眾人合掌告一聲『我先走了，再見！』就這樣斷氣了，非常瀟灑，非常自在，令人欽羨，所以我知道念佛有這樣不可思議的功德，因此我把已往生的丈夫當作我的善知識、我的模範，我效法他，於是日課佛名數千」，她就這樣回答。蓮池大師一聽就非常警悟，因此就「棲心淨土」，以淨土為自己身心性命的故鄉、依靠的地方。

「書『生死事大』於案頭以自策」，就寫了「生死事大」四個字在他的案頭上，天天看，天天來警策自己生死事大。

我們學佛人，覺得世間最重大的事情就是生死輪迴，學佛修行的目的，就是為了解決生死輪迴這件大事，除了這件事以外，沒有其他的大事了，這件大事是不能妥協、不可商量的，一定以解決這件大事為終身的究竟目的，除此之外，其他的都可以商量。然而，生死大事的解決談何容易，八萬四千法門，有哪一個法

門是我們可以學得來，而且當生解脫我們生死大事呢？只有專念南無阿彌陀佛，簡單，容易，方便，殊勝，立即。

不論誰都期盼能夠長壽，但若長壽卻沒有健康的話，長壽也沒有意義，所以至少要以健康為前提，而且要臨終的時候，沒有病苦，能夠自在地說走就走，這不只是修行人，而且是所有的人心中最大的期盼。可是，每個人都有他的業，往往臨終都是非常痛苦的，尤其是現在，雖然科技發達，醫藥齊備，健康食品林林總總，都能延長我們的壽命，但是壽命延長了，並不表示健康也能保持，往往活得越老，到最後越是病苦纏身，連累家人。尤其是現在，死亡的第一殺手就是癌症，三四個人當中就有一個因癌症而去世。雖然念佛人也有得癌症的，但是臨終也往往沒什麼大苦，何況長時念佛，能夠驅除病痛，所以老實念佛的人往往會預知時至，或者臨終無病痛，很多念佛人往生傳記可以證明。

龍樹菩薩在這裡解釋《無量壽經》的「乃至十念」，首先提出「念我稱名」，心中憶念彌陀佛名，口中專稱彌陀佛名。

(四)「自歸」

接下來是「自歸」。我們念佛，最終的目的就是要往生極樂世界，念佛能夠得到種種利益，歸納起來就是「現當二益」，我們是以當益為所期，也就是歸命彌陀救度的目的是要往生極樂世界，所以這裡「自歸」的「歸」字就是歸命，「歸命」就含有「信受彌陀救度」之意。如果我們不曉得彌陀是要救度我們，我們對於彌陀的救度就不能相信，那樣怎麼能徹底而完全地歸命呢？

如果我們念佛只是為了祈求現世的福報，或者為了來世再生為人，或者是生天享受天福，那都不是阿彌陀佛期盼我們的，也不是我們淨土宗的宗旨，因為如果沒有往生極樂世界，必定還在六道輪迴，那豈不是生生世世苦海無邊了？

一旦往生極樂世界，三界六道的輪迴當下就斷除了；不但如此，我們一旦往生極樂世界，當下就進入不退轉甚至一生補處的境界，而這樣的果報是只要我們稱名、歸命就可以獲得的，是非常簡單而又容易的，所以「念我稱名」的目的就是歸命於彌陀的救度，而「念我稱名」會「自然之所牽」而往生彌陀淨土。

「念我稱名」屬於「起行」，「歸命」屬於「安心」，起行安心是因，有了因，必定有果，而且念佛的因果是一起的，有什麼樣的果呢？分為兩種，現果跟當果。

(五)「即入必定」

「現果」就是「即入必定」，這個「即」就是「當下」，一個念佛、歸命於彌陀救度的人，他當下就擁有必定的身分，也就是他必定往生極樂世界，這種叫作「平生業成」。再一種就是「現生不退」，現在在娑婆世界，不必等到往生極樂世界，就已經擁有不退轉的身分了。「平生業成」是指不必等待臨終才能看出能不能往生，是現在就已經往生有分，所謂「平生業成」，不必等到臨終才業成。「現生不退」，不必等在往生之後，現生就能夠擁有這種果報。

(六)「得阿耨多羅三藐三菩提」

「當果」就是「得等正覺」，也就是往生極樂世界就必定獲「得阿耨多羅三藐三菩提」，也就是正等正覺的功德，也就是「往生成佛」。

(七)「是故常應憶念」

「常應憶念」是龍樹菩薩本願釋的結論，前面所說都是前方便，說出他的方法以及效益，最終就是要我們一輩子心中憶佛、口中念佛，所以說「常應憶念」。

這個圖表我們就講到這裡。

(八)稱名此身疾至不退

《易行品》亦言：

若人欲疾至，不退轉地者，應以恭敬心，執持稱名號。

現在我們來解釋這首偈語，這首偈語也可說是第十八願的一種結論性的解釋，很簡明扼要，讓我們念佛人當下曉得要怎樣來起行，要怎樣來安心。

「若人」就是剛剛所解釋的「十方眾生」。

「欲疾至不退轉地者」，想要快速到達不退轉地。

「應以恭敬心，執持稱名號」，就應該以恭敬之心來執持、稱念南無阿彌陀佛。

「疾至」——非一萬劫或一大劫，非多劫多生無量生死，亦非他土不退，乃此土此生不退。

所以，由龍樹菩薩在這裡所講的「疾至」這兩個字，就顯現出這個法門的殊勝。

一般來講，以自力、聖道、難行的法門，要到達不退轉的話，至少要一萬劫。善導大師有一首偈說：「瓔珞經中說漸教，萬劫修功證不退。」意思就是說，從初發心，而且他的發心是真實的，堅定不變的，一直修行到達不退轉，依《瓔珞經》所講，要一萬劫的時間，在這一萬劫當中，不可以有一生一世是退轉的，必須是他的願力、他的修行，生生世世只有增長而沒有退失，沒有倒退，這樣的話，要經過一萬劫。在這當中，如果他的願心倒退了，修行懈怠了，那就渺茫無期。

可是我們只要執持、稱念彌陀佛名的話，就快速到達不退轉。有多快呢？不用一萬劫或者一大阿僧祇劫的時間，不用多生多劫經過無量的生死，今生今世就可以到達不退轉，而且在娑婆世界就獲得不退轉，而不必等到世壽命盡，往生到極樂世界才獲得，所以「疾至」到底有多快呢？是當生成就，一生圓滿。這個如

果瞭解，下面的一段經文，就可以不用再加解釋而自然就清楚明白了。

下文之「若菩薩欲於此身得至阿惟越致地，成就阿耨多羅三藐三菩提者，應當念是十方諸佛，稱其名號」可知。

《大經》言：「即得往生，住不退轉。」

《易行品》釋言「即入必定」、「即時入必定」。

這裡所講的「若菩薩欲於此身得至阿惟越致地」，「此身」就是這五蘊之身，還在娑婆之世，就得至阿惟越致。阿惟越致跟阿鞞跋致一樣，就是不退轉。可見我們想要以這五蘊之身、煩惱之身，在這娑婆世界就獲得不退轉，就應該執持稱名號。只要執持稱名號，就可以在今生此世就獲得不退轉，不須經過一萬劫的無量生死。所以，這個法門是既簡單而又殊勝的。

不退轉有三種，就是位不退、行不退與念不退。

「位不退」就是超凡入聖，不會再退回生死輪迴的凡夫，以小乘來講，要到達

位不退就要斷見惑，證入初果；以菩薩來講，別教要到達初住，圓教要到達初信。

「行不退」就是不退菩薩之行，這是菩薩的境界，小乘不談行不退，因為他們不發菩提心、行菩薩道，要到達行不退，以別教來講必須到十迴向，以圓教來講必須到十信。

「念不退」是菩薩證入佛果的開始，以別教來講要達到初地，以圓教來講要達到初住。

我們這裡所講的不退轉是哪種不退呢？是圓滿三種不退，是到達念不退。到達念不退就是起心動念都進入佛的境界，既不是凡夫，也不是小乘，念念流入薩婆若海。薩婆若海就是佛的一真法界。

所以我們只要執持名號，今生今世就能夠圓滿三不退，不必等待下一世，不必等到極樂世界，這就是《無量壽經》所說的：

願生彼國，即得往生，住不退轉。

一個願生極樂世界的人，當下就具足往生的身分，當下就獲得不退轉的階位，

也就是《易行品》所釋「即入必定」，「即入必定」是龍樹菩薩對第十八願的解釋。龍樹菩薩隨即又以三十二首偈語來讚歎阿彌陀佛，其中第四首說：

人能念是佛，無量力功德，即時入必定，是故我常念。

明知「同時即」，非「異時即」，顯示「現生不退」。

我們由此得知「即入必定」「即時入必定」是「同時即」，而非「異時即」，顯示「現生不退」，是同時、當下顯現現生不退轉。

何以故？攝取不捨故，臨終來迎故。

為什麼稱名自歸的當下就能獲得不退轉的階位？這不是我們的智慧、學問、修行所致，而是因為這句彌陀佛名就是彌陀的光明，念佛人就在阿彌陀佛的光明當中，被阿彌陀佛攝取不捨。既然攝取不捨，就是從現在到未來，一直到臨終都不捨，我們念念不捨，彌陀攝取不捨，所以第一就是「攝取不捨故」。

「臨終來迎故」，當我們臨終的時候，阿彌陀佛就會顯現來迎接我們到極樂世

界去，因為有這二故，使得念佛人「往生決定」，而且「即時入必定」，這是因果同時的。

有首偈語說：

行者今念佛，功德不唐捐；因中已有果，如蓮花開放。

（九）專念南無阿彌陀佛

《易行品》說「應當念是十方諸佛，稱其名號」，在《易行品》當中，龍樹菩薩提到要念過去佛、未來佛，要念十方諸佛，可是他的核心是在阿彌陀佛的本願，在專念彌陀佛名。比如前面所講的，都是龍樹菩薩要引導我們來體會彌陀的本願，來專稱彌陀佛名。

我們常聽說「佛佛道同」，這樣的話，是不是未必要念南無阿彌陀佛呢？因為佛佛道同嘛，十方諸佛同樣都有願力救度眾生啊！但我們要知道，此中還有平等門跟差別門之異。

以「平等門」來講，《華嚴經》說「一切如來一法身，真如平等無分別」，就是說十方三世一切諸佛同樣一個法身，個個都證佛果了，當他證入佛果的時候，彼此是一體的，沒有兩樣的。法身，所謂一真法界，是唯一無二的，不增不減的，在真如實相當中是平等沒有高下之分的，所以一旦證入佛果，就是平等的，你證入佛果沒有增加減少，我證入佛果也沒有增加減少，都是同樣的一個境界，所以說「一切如來一法身，真如平等無分別」。又說「一切諸如來，同共一法身，一心一智慧，力無畏亦然」，就是一切諸佛如來，同樣證悟一個相同的法身，因為法身只有一個，沒有兩個，而且法身豎窮三際、橫遍十方，永恆存在，自由自在，諸佛的慈悲之心、智慧之力，都是同樣的十力、四無畏，也是一樣的都沒有差別。不過，這是從平等門來講的。

有首偈語說：

彌陀與諸佛，同一法界身，一稱無量壽，諸佛齊現前。

既然是平等的，可見我們只要念南無阿彌陀佛，即是念十方三世諸佛，因為

十方三世諸佛的法身跟阿彌陀佛的法身都是一樣的，沒有增加，沒有減少，也沒有不同，這豈不是只要我們一念南無阿彌陀佛的當下，十方諸佛一時全部顯現在我們四周？所以說「彌陀與諸佛，同一法界身，一稱無量壽，諸佛齊現前」。要我們通念十方諸佛是念不來的，可是只要我們專念彌陀佛名，等同稱念十方諸佛，而且十方諸佛一時齊現，這是就平等門而講。

就「差別門」來講，就大不相同了。阿彌陀佛在因地為十方眾生發下了「超世願」，超越十方三世諸佛的願，所以當阿彌陀佛成佛的時候，他果地的功德、救度眾生的力量也同樣超越十方三世一切諸佛，因此阿彌陀佛在《大阿彌陀經》裡被尊為：

諸佛中之王，光明中之極尊。

也就是說，阿彌陀佛是十方諸佛之中的王，阿彌陀佛的光明、救度眾生的威力是十方諸佛之中最尊第一。

《無量壽經》就稱讚說：

威神光明最尊第一，諸佛光明所不能及。

這是就差別門來講的。

因此不論就平等門，不論就差別門，我們都要專念南無阿彌陀佛。

有首偈語說：

彌陀法界身，入我心想中，我心想佛時，佛即全體現。

這首偈子非常好。所以我們「應以恭敬心，執持稱名號」，亦即「專稱彌陀佛名」。

(二〇〇七年九月十六日講於淨土宗台北道場)

第四篇 《易行品》宗趣

萬古常新

淨土宗念佛法門再怎麼講，都離不開彌陀本願救度與彌陀本願稱名，都是環繞這個核心與宗旨在闡釋。所以，不論何時我們聽聞，每次都要把它當作第一次聽聞，萬古常新，永遠都是新鮮的，不要認為已經學習過了，已經聽過了、瞭解了。應該對我們這個核心宗旨非常好樂，不厭倦。為什麼？因為這是法門的根源，也可以說是彌陀的生命，也是念佛人的生命。

今天的講義（見附錄四）是專就龍樹菩薩《易行品》的法語來補充。講義題名：「稱名、易行疾至、不退轉」。「稱名」就是專稱彌陀佛名；「易行疾至」就是稱名的本身是易行道，雖然是易行道，可是卻能夠快速到達不退轉。多麼快速呢？是今生今世就能夠預入不退轉的。佛法八萬四千法門，浩瀚無邊，龍樹菩薩把浩瀚的佛法歸納判別為「難行道」「易行道」這兩門。「易行道」之所以易，是因為彌陀本願稱名。如果不是彌陀本願稱名，就不易。同時，易的本身有殊勝的功德，因為能夠在現生還沒有往生極樂世界之時，就已經預入不退轉的果位，所以易行的本身是方法

容易、功德高超。

一切法門，可以用四句話來分辨：有易行而不疾至，有疾至而非易行，有非易行也非疾至，有既易行又疾至。而我們這個法門，既是易行的法門，又是疾至的法門。這是就標題來解釋。

《易行品》以彌陀「本願稱名」之「易行」為宗，現生不退、往生成佛為趣。

「宗」，簡單講就是方法；「趣」，簡單講就是目標、目的。《易行品》內文很短，所講的易行，有十方十佛的易行、十方諸佛的易行、過去八佛的易行、三世諸佛的易行以及諸菩薩的易行，同時也講到彌陀的易行。講了這麼多的易行，其實是在襯托彌陀的易行。彌陀的易行是《易行品》的核心、《易行品》的結晶、《易行品》的歸趨。所以，《易行品》在講什麼？在講彌陀的「本願稱名」，在講只要依彌陀本願稱名就能現生不退而往生成佛。現生不退，就是內文所講的「即入必定」；往生成佛，就是「得阿耨多羅三藐三菩提」。

一、「難易二道判」之文

一、《易行品》「難易二道判」之文：

佛法有無量門：如世間道，有難有易；陸道步行則苦，水道乘船則樂。

菩薩道亦如是：或有勤行精進，或有以信方便，易行疾至阿惟越致者。

這兩段文雖然簡短，但可說筆力萬鈞。為什麼？把釋迦牟尼佛一生所說的八萬四千法歸納為這兩個法門，同時用比喻來顯示：就像世間的道路，有難行的道路，有易行的道路。

陸路水道喻

在這裡，龍樹菩薩用陸路和水道，也就是走路和乘船來比喻，因為那時並沒有飛機，也沒有火車、汽車、腳踏車，當時不是牛車、馬車、騎象、騎驢，就是坐船。但牛車、馬車、騎象、騎驢也是在陸地上行走，都不如在水上乘船快，而

且乘船是船在水上航行，人輕鬆地坐在船上。所以，陸道步行就非常辛苦，即使是馬拉松健將，要行走千里之路也非常辛苦，何況身體不健壯、老邁或是小兒麻痺、腳有問題，就更沒辦法行走。再者，千里迢迢，跋山涉水，也有種種不可知的危險。所以，陸路步行總是辛苦的、艱苦的，困難重重。水道乘船則易至而快樂，所謂「朝辭白帝彩雲間，千里江陵一日還；兩岸猿聲啼不住，輕舟已過萬重山」，就這麼輕鬆，這麼快速。

龍樹菩薩把釋迦牟尼佛說的無量法門歸納為兩個法門；法門無量，歸納起來只有這麼兩條路。「菩薩道亦如是」，「菩薩道」就是佛法中的大乘法門，淨土宗念佛往生是大乘法門之一，菩薩道也和世間道一樣有難有易。「或有勤行精進，或有以信方便，易行疾至阿惟越致者」，這裡所講的「勤行精進」，就是難行道，也就是「陸路步行則苦」。為什麼？在這兩段法語之前，龍樹菩薩談到勤行精進的內容是「諸」「久」「墮」。「諸」就是說要勤行精進無量法門，所謂「法門無量誓願學」；「久」就是要經過長久的時間才能證入不退轉；在這當中，如果不勤行精進，所

謂「不進則退」，就有退墮的可能；這叫「諸」「久」「墮」，這是屬於「勤行精進」。就根機而言，走勤行精進之道的人必須根機銳利，勇往直前。如果根機不銳利，不能一直勤行精進，就會退墮。

「或有以信方便，易行疾至阿惟越致者」，這就是易行道。「信方便」能夠易行而快速地到達不退轉地。阿惟越致就是不退轉。所以，這裡所講的易行道，「水道乘船則樂」，是指以信方便易行疾至阿惟越致。而這裡指的是「信」的本身還是另有一個易行的方法為所信的內容？我們看下面這段法語就可以一目瞭然。

二、「稱名易行疾至」之偈

二、《易行品》「稱名易行疾至」之偈：

若人欲疾至，不退轉地者，應以恭敬心，執持稱名號。

若菩薩欲於此身得至阿惟越致地，成就阿耨多羅三藐三菩提者，應當念是十方諸佛，稱其名號。

由這兩段法語，我們可以作下列幾種領解：

(一) 欲疾至，非疾欲至

欲疾至，非疾欲至。

有關前面這段法語的偈頌，有的版本是作「若人疾欲至」，但是如果就前面「難易二道判」之文來看，應該是「若人欲疾至」，疾至不退轉地，剛好前後文都一致的。

此偈顯示信之具體內容，亦即「易行道」易行疾至之法即是「稱名」。

稱名即是「易行」，稱名即得「疾至」。既容易，又殊勝。

難易二道判所講的「以信方便」的「信」是信什麼？什麼是信的內容？由這首偈可以很具體地知道「易行疾至」的方法就是「稱名」，所謂「應以恭敬心，執持稱名號」，所以稱名就是易行，也由於稱名是易行，所以疾至不退轉地。這樣看來，既容易，又殊勝，只要專稱南無阿彌陀佛，很容易，很簡單，不複雜，不艱難；同時，又能夠在今生今世就進入不退轉，也就是必定往生，必定成佛，而且快速成佛。

(二) 此土此生不退

疾至不退轉——非一萬劫或一大劫，非多生多劫無量生死，亦非他土不退，乃此土此生不退。

並不是要經過一萬劫或一大劫才能到達不退轉，也就是不需要經過一萬劫這麼長久的時間精進勤行六度萬行；也不是一般成佛從初住開始，經過一大阿僧祇劫才到達初地不退轉。不必經過多生多劫無邊的生死，而且，也不是往生到其他的國土才不退，而是在這娑婆五濁惡世，今生今世就能獲得不退。

這個證明在哪裡？就是龍樹菩薩這兩段法語，「不退轉」之偈以及接下來的解釋之文。「若人欲疾至，不退轉地者」，前面講「若人」，指的還是善惡凡夫，不是證果的菩薩。可是接下來，龍樹菩薩就把念佛願生極樂的人稱為菩薩了，就說「若菩薩欲於此身得至阿惟越致地」，若菩薩想要此身到達不退轉地，也就是想要肉體還在此世間，還未離開娑婆，斷氣之前就能到達不退轉地，而且必定成就阿耨多

羅三藐三菩提的話，就應該「念是十方諸佛，稱其名號」。這段文是在《易行品·十方諸佛章》講的，而這裡的念十方諸佛，是不是要在此生此世獲得不退轉就要念十方諸佛的名號？當然不是，這在後面會有解釋。

一般消費，最高享受

至簡至易，極頓極圓。一般消費，最高享受。

「至簡至易」就是最簡單最容易，沒有比稱念南無阿彌陀佛更簡單更容易的。因為這句名號，有心的話，不管誰都會念，即使鳥獸也會跟隨人念；小孩子，或不識字，或不能深入教理的愚鈍之人，也能夠念佛；乃至一輩子遇到逆緣惡境，作惡多端，臨終即將斷氣，鼓勵他念佛往生極樂世界，他也能夠念佛；即使啞巴，也能在心中念彌陀的名號，所以說「至簡至易」。

這麼簡單，連小孩子、不識字、愚笨的人，甚至鳥獸都能夠念，大概它的境界不高超吧？不是，是「極頓極圓」。論頓速，論圓滿，本願稱名的易行道反而是

最為頓速，最為圓滿。

大乘佛法歸納為八個宗派，講頓教圓教的話，不只是淨土宗稱為頓教圓教，密宗、禪宗、天台宗、華嚴宗也都自稱為頓教圓教。可是，頓中之頓、圓中之圓的，只有淨土宗稱名念佛的法門。為什麼？因為只要稱名念佛，今生今世就進入不退轉地的果位，一旦斷氣，就立即離開三界六道的輪迴，立刻往生極樂世界，頓超十地，快速成佛。密宗、禪宗、天台宗、華嚴宗雖然也稱為圓教頓教，可是還要經過生生世世的修證，不能當生就離開三界六道的輪迴，難以當生成就、一世圓滿。所以，這些宗派如果跟淨土宗的本願稱名比對，就成為漸教，而不是頓教了。

「一般消費，最高享受」，這是比喻。本來一般消費只有一般享受，最高消費才有最高享受。

總統套房低價喻

譬如住六星級飯店，住一夜要多少錢？如果住總統套房，更要幾萬或幾十萬，所以是高消費高享受；可是，我們付出的錢連二星級都不到，只是一般旅社而已，

甚至是白白送給我們的，可是享受的卻是最頂級、最高的。

高鐵低價喻

又好比坐高鐵，很快速，但價錢很高；現在我們用市區公車的車票錢，就可以享受高鐵的快速。「一般消費，最高享受」，這是一種比喻。

(三) 應以恭敬心，執持稱名號

恭敬——內心謙恭，外相崇敬。虔誠恭敬，至誠懇切。徹底放下，全身靠倒。

「恭敬」，「恭」指內心的謙恭、謙卑；「敬」指外相的崇敬。「恭敬」這兩個字，對我們學佛的人來講非常重要，所謂「佛法從恭敬中求」，有一分的恭敬就能獲得一分的利益，有十分的恭敬就能獲得十分的利益。其實不只是學佛的人，即使一般人士，也應該心懷恭敬，也就是說，凡事要以恭敬之心來面對、處理，所

以《大學》說「誠於中，形於外」，又說「心誠求之，雖不中，亦不遠矣」，古典也說「君子毋不敬」，對任何人、任何事，在任何時、任何處，都應該懷抱恭敬之心。

為什麼這句名號應以恭敬心來執持？

我們自己是怎樣的一個人呢？我們是罪惡生死凡夫，內心充滿貪瞋癡的污穢，沒有力量脫離三界六道輪迴，若說有什麼力量的話，只是增加三界六道輪迴的業力，而不是功德力。今天承蒙彌陀為我們發願，為我們修行，為我們建設極樂世界，為我們成就往生極樂世界的功德資糧，將此功德資糧迴向給我們十方世界的眾生——能夠理解到這一點的人，就能以恭敬心來執持阿彌陀佛的名號。

這個「應」，就是勸勉我們要有恭敬心，要瞭解我們是無有出離之緣的凡夫，要瞭解唯有阿彌陀佛的救度才是我們出離生死輪迴乃至往生成佛的增上緣。所以，這裡的恭敬就是「虔誠恭敬，至誠懇切」的意思，虔誠恭敬與至誠懇切這兩句話意義是一樣的，也就是發自內心，非常懇切、非常至誠地恭敬。

「徹底放下，全身靠倒」，就是徹底放下自力，徹底放下依靠其他法門的執著

心，徹底放下對阿彌陀佛救度的懷疑，而以全部性命，全身心、毫無保留地靠倒阿彌陀佛的救度：這就是恭敬的內涵。

執持稱名號——「執持」即是「稱名號」。不論知不知、信不信、淨不淨，但一向「專稱彌陀佛名」。

執持是什麼意思？執持就是將東西抓在手中——有形的我們以手執持，無形的我們以心口來稱念，所以「執持」即是「稱名號」，就是稱念彌陀佛名。能夠專稱彌陀佛名的話，自自然然就融入彌陀的救度，就合乎易行道的內容。

「不論知不知、信不信、淨不淨，但一向『專稱彌陀佛名』」，不論任何人，不論他知不知道彌陀救度的內容、知不知道這就是易行道，也不論他信不信、內心清淨不清淨、散亂不散亂、有沒有貪瞋癡，這些都不論，他只要一向專稱彌陀佛名，這樣就合乎「執持稱名號」。

當然，一個人能夠一向專稱彌陀佛名，不夾雜，不退轉，往往是有某種程度

的瞭解、信受。這裡講的「不論知不知、信不信、淨不淨」，是退到最後講的：即使我們有所不知、有所不能全信，而且貪瞋癡妄想雜念還很熾盛，可是如果能夠一向專稱彌陀佛名，就合乎易行疾至不退的法門，就與易行道相應了。

念佛生活化，生活念佛化

所以，我們研討這個法門，不只是停留在學問上、信仰上，而是落實在實踐中，把易行道的稱名念佛化為生活，使生活就是本願稱名的念佛，也就是：熟處轉生，生處轉熟；念佛生活化，生活念佛化。

「若菩薩欲於此身得至阿惟越致地，成就阿耨多羅三藐三菩提者，應當念是十方諸佛，稱其名號」，這段文表面上好像在解釋前面「若人欲疾至，不退轉地者，應以恭敬心，執持稱名號」是稱十方諸佛的名號，但其實不是，它是在回歸專稱彌陀佛名，因為《易行品》的核心就是阿彌陀佛本願稱名的易行。這裡為什麼提到十方諸佛？請看講義：

(四) 念十方諸佛，反顯念彌陀一佛

念十方諸佛——反顯法。以念十方諸佛反顯專念彌陀一佛。

我們要比較不同事物的優劣，有三種方式，一種是直接法，一種是比較法，一種是反顯法。例如有甲、乙兩個東西，要說明其中一個比較殊勝的話，如果以直接法，就說甲最殊勝，這樣就表示乙不是最殊勝；以比較法，就說甲比乙殊勝，這樣就比較出來了；另外是反顯法，就是說乙也不錯，或說乙也很好，這背後就在顯示甲是更好的，這就是反顯法。這裡的「應當念是十方諸佛」就是反顯法。

(五) 彌陀是諸佛之王

彌陀是「諸佛之王」，念彌陀即念十方諸佛。

阿彌陀佛是十方諸佛之中的王，所以經典說，無量壽佛是「諸佛中之王也，光明中之極尊也」。我們只要念「南無阿彌陀佛」，豈不是等同念了十方諸佛？因

為只要掌握到王的話，其他也都掌握到了。何況專念彌陀一佛簡單而容易，廣念十方諸佛繁雜而困難。

念彌陀，彌陀攝取不捨，念彌陀，彌陀臨終來迎。

我們專稱彌陀佛名，阿彌陀佛的光明就永遠攝取我們。「攝取」就是保護、救度，「不捨」就是一直到我們臨終都不離開我們，然後接引我們到極樂世界。而念十方諸佛未必有攝取不捨，何況十方諸佛不是諸佛之王，唯有阿彌陀佛才是諸佛之王。

在《無量壽經》，釋迦牟尼佛就極為崇拜阿彌陀佛，說阿彌陀佛「威神光明最尊第一，諸佛光明所不能及」。十方諸佛的光明與阿彌陀佛是不能比較、相差很遠的。光明是智慧之相。其實，論佛的智慧、慈悲，都是一樣的，法身是平等的，只是每一尊佛當初發菩提心、行菩薩道時所發的願行各有不同，因此所成就的佛在度眾的能力、範圍上也就不相同，阿彌陀佛威神光明最尊第一，就表示救度眾生的願和力在十方諸佛當中是超勝的，是諸佛所不能比擬的。

三、「即入必定」之偈

三、《易行品》「即入必定」之偈：

人能念是佛，無量功德，即時入必定，是故我常念。

四、「歸宗」之文

四、「歸宗」之文：

阿彌陀佛本願如是：若人念我，稱名自歸，即入必定，得阿耨多羅三藐三菩提；是故常應憶念。

總共三十六個字，為什麼說是歸宗之文？因為《易行品》所講的稱名易行，除了阿彌陀佛的稱名易行之外，也講到其他十方三世諸佛的易行及菩薩的易行。從表面的文字看，好像沒有特指哪一尊佛，但是到了這段文才曉得原來那些都是為了襯托阿彌陀佛易行的尊勝，這也就是反顯的方法。

此文合採本願及成就文，以彰「易行極致」。

這段三十六個字的歸宗之文，是把《無量壽經》四十八願的第十八願「本願文」及「本願成就文」融會貫通，以三十六個字顯現出來，以此來彰顯本願稱名是所有易行道中最易行的方法，所以說「易行極致」。

（一）「本願」——第十八願

本願——直以第十八願為根本願，第十九、二十及其餘諸願，皆非根本願。為使眾生欣慕極樂淨土而歸第十八願，故餘四十七願謂之「欣慕願」。

阿彌陀佛所發的四十八大願，其中有所謂「攝生三願」，就是救度眾生到極樂世界的三種法門，也就是第十八願、第十九願、第二十願。論四十八願，以因願來講，每一願每一願都是本願；如果以根本來講，則第十八願才是根本願，也就是龍樹菩薩在這裡講的「阿彌陀佛本願」。這裡所講的阿彌陀佛的「本願」，並不

是以第十九願或第二十願的內容來解釋，而是以第十八願「欲生我國，乃至十念」來解釋，同時也以第十八願的成就文「願生我國，即得往生，住不退轉」來解釋，由此可以曉得「本願」就是指第十八願，而不是指其他願。

根本願，枝末願

阿彌陀佛發四十八大願的目的是為了什麼？每一願每一願都是為了救度眾生，這是無可懷疑的；只是有根本願，有枝末願。枝末願就是其他的四十七願，這些願也叫欣慕願，目的就是讓十方眾生嚮往極樂世界的清淨莊嚴，而歸入第十八願的專稱彌陀佛名。如果沒有其他的願，就不能顯現出極樂世界是十方世界第一的淨土；如果沒有往生就能頓超十地、快速成佛，就不能顯現出極樂世界的殊勝，也就不能引起十方眾生的欣慕嚮往求生。既然有其他的願顯現出極樂世界的清淨、莊嚴、殊勝是法界第一，那麼十方眾生不知則已，一旦知道，必定會欣慕嚮往求生，必定會尋找怎樣才能到達這樣的世界。而在第十八願，阿彌陀佛就把

十方眾生必定往生而且平等往生極樂世界的方法顯現出來。

所以，其他四十七願叫「欣慕願」，欣慕極樂世界；至於第十八願，就是「往生願」，亦即「念佛往生願」，念佛往生到極樂世界的願。念佛是因，往生是果，這裡所講的往生，就是往生成佛。所以，完整地講就是「念佛往生成佛之願」，簡單講就是「念佛往生願」。所以，第十八願在四十八願中就是根本願。

本立而道生

君子務本，本立而道生。故應掌握根本。

這是「四書」之一《論語》裡面的話。也就是說，一個君子應該從根本去掌握，只要掌握到根本，其他就能自自然然成就。因此，掌握根本便能涵蓋其他。當然，這裡的「務本」是儒家的根本思想——「孝悌」，因為儒家強調「仁道」，所以接下來說：「孝悌也者，其為仁之本歟。」只要對父母盡孝、對兄弟友愛，推廣此心，就會親親而仁民，仁民而愛物。所以最根本是要有孝悌之心，有孝悌就

會有仁心，有仁心就會愛物。所以，只要掌握這孝悌的根本，一切仁道之行為便油然而生。

我們也是一樣。我們這個法門，要念佛往生極樂世界，就要掌握第十八願。淨土法門如果不掌握第十八願、不依循善導大師的解釋，就不是純正的淨土法門，因為往生的方法有實相念佛、觀想念佛、觀像念佛，還有稱名念佛，而稱名念佛的內涵也各有不同的說法，只有龍樹、天親、曇鸞、道綽、善導這一法脈的教理思想才能完全跟第十八願相符。

所以，淨土法門掌握根本就要掌握第十八願，掌握第十八願就要掌握善導大師一系法脈。

（二）「如是」——念我、稱名、自歸、必定

本願如是——「如是」者，下之「念我、稱名、自歸、必定」，非此則非彌陀本願。

這個很容易瞭解。所謂阿彌陀佛本願是指什麼？就是指「若人念我、稱名、自歸、即入必定，得阿耨多羅三藐三菩提」。如果講阿彌陀佛的本願，卻不是念阿彌陀佛的名號，不是徹底放下、全身靠倒，卻要修其他法門來迴向，就不是本願；或雖念佛，可是有種種的條件要求，譬如要理一心、事一心，要功夫成片，要念到清淨心，這樣也不是彌陀的本願稱名。

令方法與目標

有具體內容，亦即方法、目標。清楚明朗，一目瞭然。

所以，我們曉得本願就是「念我、稱名、自歸、必定」，有很具體的內容，方法、目標非常清楚明白：「念我、稱名、自歸」就是方法；目標就是「必定」，必定得阿耨多羅三藐三菩提。所以淨土法門、第十八願，由龍樹菩薩《易行品》這段法語就很清楚明白，我們一看就懂。

接下來是解釋「若人念我、稱名、入必定」。

(三)「若人」——十方眾生

若人——願文「十方眾生」，成就文「諸有眾生」。

「若人」就是無論第十八願願文講的「十方眾生」也好，還是第十八願成就文的「諸有眾生」也好，龍樹菩薩這裡所解釋的是以人道為主。

是凡非聖，我也有分

以六道中人道為主，是凡非聖，是人非天。「本為凡夫，非為聖人」。

曇鸞大師言「一切外凡夫人」，善導大師言「一切善惡凡夫」。

我也有分，感恩涕零，一心歸命。

既然是以六道中的人為主，當然是凡夫，不是超越三界六道的聖人，而且以人道為主，不是天界中的天人，古德說淨土法門是「本為凡夫」，不是為聖人。也就是曇鸞大師所言「一切外凡夫人」，善導大師所言「一切善惡凡夫」。這樣講的

話，「我也有分，感恩涕零，一心歸命」，那麼，我及在座各位都往生有分，都有被彌陀救度的分，都是彌陀救度的對象。因為如果不是講「若人」而講「若天」，天是行五戒十善的凡夫，我們就沒有分了；如果不是講「若人」而講「一切眾生」，又比較含糊，因為一切眾生包含三種聖人，恐怕我沒有分吧！人，當然是凡夫，是善惡凡夫，以曇鸞大師講的「若人」，是「一切外凡夫人」，就是十信以外的凡夫，也就是博地凡夫，還有貪瞋癡妄想雜念；如果以善導大師講的，就是「一切善惡凡夫」，有善有惡。不管我們善多惡少、善少惡多、善惡俱多、善惡俱少，或只有惡沒有善，畢竟我們都是凡夫，都是「若人」。

所以，龍樹菩薩這兩個字給我們很大的安慰，給我們最後的希望，不然，很多修行者愈反省自己、檢討自己，愈曉得自己業障深重，自己修行無力，所以「若人」這兩個字真的讓我們感動、感恩、感激涕零，然後皈命彌陀的救度，一心而無二心，徹徹底底，毫無保留。因為曉得彌陀的「易行極致」我有分，而且看起來好像專門為了我，我豈不是要一心歸命！

(四)「念我」——念彌陀

念我——「念」者願文「乃至十念」之念。「我」者彌陀。

所以念我就是念南無阿彌陀佛。

情人相愛喻

念者戀也，如戀情人，日夜不忘。

「念」就好像情人相愛，「日夜不忘」。

念者黏也，生佛相黏，一體不離。

「念我」也可說是黏在一起，我們念佛的十方眾生與救度的阿彌陀佛是一體不離的。

母子相憶喻

念者憶也，如子憶母，時時在懷。

《圓通章》說：「十方如來，憐念眾生，如母憶子，若子逃逝，雖憶何為。」又說：「子若憶母，如母憶時，母子歷生，不相違遠。若眾生心，憶佛念佛，現前當來，必定見佛，去佛不遠。不假方便，自得心開。」所以，念就是憶，就是想的意思，好像兒子想念母親——其實兒子想念母親遠不如母親想念兒子，所謂「父母念子長江水，兒女念母樹尾風」，父母對兒女的想念是源源不斷，日日夜夜，而且兒女去得愈遠，就想念得愈深。我們念阿彌陀佛，歸命阿彌陀佛，阿彌陀佛的救度就像母親懷念兒女。

念念不捨義

念者稱也，稱念彌陀，念念不捨。此即「信受彌陀救度，專稱彌陀佛名，願生彌陀淨土」，與佛親近，與佛一體，猶如水乳交融。

這個「念我」，就是我們眾生信受彌陀的救度，固然是內心對彌陀救度的瞭解、

信受，但自然就會顯現在專稱彌陀佛名、願生彌陀淨土之上，如果不專稱彌陀佛名、願生彌陀淨土，就不是真的信受彌陀救度，就只是一種概念而已，學問上知道，頭腦中瞭解，這都只是概念。

本願稱名的人不論知不知、信不信、淨不淨，只要專稱彌陀佛名，自自然然就合乎易行道。為什麼？因自自然然就跟阿彌陀佛第十八願相應；相應於彌陀的願，跟阿彌陀佛自自然然就感應道交，蒙受彌陀光明的攝取不捨，領納這句名號無量無邊不可思議的功德。

水乳交融喻

念佛就與佛親近，所謂「親、近」，是非常親密——非常親密的親近還不足以形容，「與佛一體」才足以形容，就像水乳交融，牛奶與水融合成一體，不能分開。如果是水與油，就不能融合，各自獨立，水是水，油是油。

三種機法一體

我們這個法門是「機法一體」的法門，在祖師的傳承中雖然沒有「機法一體」這四個字，但意義是涵蓋的。最初提出「機法一體」這四個字的是法然上人的弟子證空上人。這個提法有沒有道理呢？確實有道理。「機法一體」主要有三種，如表格所列：

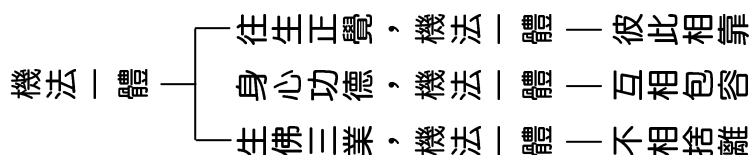

1、往生正覺，機法一體

「往生正覺，機法一體」，是就第十八願來講，第十八願說：「十方眾生，稱我名號，若不生者，不取正覺。」所以我們念佛眾生的往生跟阿彌陀佛的成佛是一體不離、彼此互相依靠的。

阿彌陀佛是靠念佛眾生能夠往生，他才成佛，才成正覺；而我們念佛眾生能夠往生，也是靠阿彌陀佛正覺成就。所以，念佛的「機」跟彌陀救度的「法」是一體的，是互相依靠的，所以說「往生正覺，機法一體」。

阿彌陀佛若還沒有成正覺，就沒有極樂世界，沒有這句名號，也沒有阿彌陀佛本身的存在，我們就不能念佛往生；而阿彌陀佛之所以能夠成佛，必須使十方眾生，不論聖人凡夫、善人惡人，只要眾生念佛，就能讓他往生成佛，阿彌陀佛才能成正覺。這豈不是往生正覺機法一體，互相依靠。

2、身心功德，機法一體

「身心功德，機法一體」，這是就《觀經》來講的。

《觀經》言：諸佛如來是法界身，入一切眾生心想中。

十方諸佛就是法界身。所謂法界身，就是無所不在、無時不在，而且是以眾

生心念為主要對象，只要眾生想像佛的報身或化身，想像佛的相好莊嚴，想像佛的慈悲、智慧、願力、神通，只要眾生想像，十方諸佛立刻就進入他的心中，跟他一體，這就是「身心功德，機法一體」。

我們凡夫的身心跟佛的功德就一體不離，也就是「十方諸佛是法界身，入一切眾生心想中」，表示十方諸佛的心中有眾生，而我們念佛想佛的眾生心中有佛的功德，這就是「機」的身心跟佛的功德——「法」的功德，彼此機法一體，彼此融合在一起。

反顯法——示十方反顯一

此是「反顯法」，以十方諸佛反顯彌陀一佛，且念彌陀一佛容易，念十方諸佛困難。

這裡講「諸佛如來是法界身，入一切眾生心想中」，並沒有講阿彌陀佛是法界身，是不是我們就要念十方諸佛呢？不是！這也是反顯法，以十方諸佛來反顯阿

彌陀佛一佛。阿彌陀佛是諸佛之王，十方諸佛不是諸佛之王。同時，念阿彌陀佛容易而念十方諸佛困難，而且阿彌陀佛有為我們發「若不生者，不取正覺」的願，而十方諸佛並沒有。從這幾點來講，就是以十方諸佛顯示阿彌陀佛一佛，何況念阿彌陀佛容易而念十方諸佛困難，且念阿彌陀佛一佛等同念十方諸佛。

直接法——唯舉彌陀

《觀經》言：「光明遍照十方世界，念佛眾生攝取不捨。」此是「直接法」，唯舉彌陀一佛攝取不捨，非舉十方諸佛。

意思是阿彌陀佛有無量的光明，而這無量的光明也是無礙的光明，不受凡夫貪瞋癡或業障的障礙，當然也不受時間、空間的障礙。這無量、無礙、遍照法界的光明有一個目的，就是尋找念佛的眾生而給予攝取，現在就看著他、保護著他，將來就接引他。這個光明唯獨指阿彌陀佛的光明，不是指十方諸佛的光明，唯有

阿彌陀佛的光明才是攝取念佛的眾生，諸佛的光明並沒有攝取眾生的願與功能。

3、生佛三業，機法一體

母子相愛喻

母豈不愛子，子豈不愛母？因迷而隔，因悟而親。

這是進一步顯明念佛眾生和阿彌陀佛的關係。「母豈不愛子」，母親一定深深愛著她的兒女，母愛是水不能淹、火不能燒，是天性自然的，所謂「女人雖弱，為母則強」，為了兒女，甚至犧牲自己的生命也要保護他們。

「子豈不愛母」，兒女也是天性自然會愛母親，之所以母不愛子或子不愛母，是「因迷而隔」，因為不曉得這是自己的母親，或不曉得這是自己的兒女，如果曉得，自自然然就有親密的關係，這種親密是天性自然，不必加以訓練、培養或其他造作。所以說：

信知此理，自然母子相親，心心相印，函蓋相合。

母親的心就是愛兒女的心，兒女的心也就是愛母親的心，所以心心相印為一體。「函蓋相合」，函是盒子，蓋是蓋子，圓的盒子必須圓的蓋子，方的盒子必須方的蓋子，圓的盒子方的蓋子或方的盒子圓的蓋子，就函蓋不相合、彼此不相應。

父母為子規劃喻

眾生不知之時，彌陀已備；眾生未求之時，彌陀已給。

「眾生不知之時，彌陀已備」，在我們還生生世世、世世生生造罪造業、受苦受難、一直流轉的時候，阿彌陀佛已經為我們發願，為我們修行，為我們準備解脫的功德力量，為我們準備一個不輪迴而且快速成佛的環境，所以說「眾生不知之時，彌陀已備」。

「眾生未求之時，彌陀已給」，在我們還沒求阿彌陀佛時，阿彌陀佛已經預先給了我們。好像兒子不曉得的時候，父母已經為他的人生在作完美的規劃；兒子

長大還沒有祈求父母時，父母已經把家產通通登記在兒子的名下。

想想看，阿彌陀佛為我們發願修行，是我們合掌向他祈求、向他拜託的嗎？不是！阿彌陀佛並沒有經過我們的祈求、拜託，是他發願修行在先，我們念佛願生在此後。

阿彌陀佛發願修行，除非他還沒有成佛，如果還沒有成佛，當然就沒有清淨的極樂，我們也就沒有這句萬德洪名可以稱念，可以消業障、增福慧、往生成佛，而現在阿彌陀佛成佛已經十劫，所以，在我們不知、未求時，往生的功德阿彌陀佛已完全給我們了。在哪裡？當然就在這句彌陀名號，在這易行道的本願稱名。

天性自然，憶佛念佛

信知此理，慚愧感恩，天性自然，憶佛念佛，念念不捨。

我們不瞭解這個道理便罷，一旦瞭解這個道理，就會非常慚愧。怎麼慚愧呢？「阿彌陀佛，您成佛十劫以來，居然一直伸著金手在呼喚著我，在等待著我，要

接引我，睜大眼睛在觀察十方世界有沒有誰念佛，豎起耳朵在傾聽十方世界有沒有誰念佛，可是我這個十方世界的業障種子，十劫以來居然到今世今日才曉得您的救度！」所以感覺對不起彌陀，向彌陀抱歉，慚愧懺悔，對彌陀的恩賜感恩、感激，有這種無以形容的感受，這時就會天性自然地憶佛念佛而念念不捨。

念佛以無義為義

所謂「天性自然」，就是一心歸命，徹底放下，全身靠倒於彌陀的救度，此後只要專念這句彌陀名號。在專稱彌陀名號當中，所謂「念佛以無義為義」，不需要其他的造作功行，自自然然，天真爛漫，無我、全身心地稱念這句南無阿彌陀佛，當然也無所謂實相念佛、觀想念佛、觀像念佛，這些都不需要。如果還需要這些，就不是天性自然，那就是以自己自力的累積跟阿彌陀佛作條件交換，以這些來迴向——「所以阿彌陀佛你應該要救我了」。也無所謂「理一心、事一心」，「功夫成片、夢寐一如」，也無所謂心清淨不清淨。

天性母愛喻

瞭解彌陀主動為我們發願、主動為我們修行，就像母親生下了兒女，自自然然會有發自內心天性的母愛，甚至為了兒女而犧牲生命，每天工作都是為了撫養、教育兒女。所以父母跟兒女、兒女跟父母之間是天性自然的，不需要準備某種條件才能成為父母兒女的關係。所以，父母思念兒女、兒女想念父母是天性自然的，我們憶佛念佛也是這樣天真爛漫、天性自然的，而且念念不捨，不夾雜，不間斷。

浪子歸家喻

如失子認父，如浪子歸家。非感恩，非不感恩。

就像從小走失的兒子，長大後突然跟親生父母相認了，那是發自內心的親緣名分，如果不是這樣，那就是外人，所以沒有父母兒女的那種感受。又好像流浪在外的兒子，有一天回心轉意回到家裡，誰會阻止他？因為這是他的家呀！而且

「自是不歸歸便得」，阿彌陀佛永遠伸開雙手迎接我們，就像父母永遠都倚閭盼望，望眼欲穿。在這當中，無所謂感恩，也無所謂不感恩，這是難以描述的。

如「謝謝」二字，謝謝母親與謝謝外人，其心迥異，天性自然故。

我們在外，缺乏十塊錢，人家給我們十塊錢，我們向他說聲「謝謝」；母親節到了，我們也說「謝謝媽媽，母親節快樂」，這種謝謝母親與謝謝外人的感受是不一樣的。對外人說謝謝是非說不可，有恩必報，可是對父母，即使說了謝謝，就能表達了嗎？我們念南無阿彌陀佛也是這樣，固然感恩於彌陀的救度而感恩念佛，但是無所謂感恩，無所謂不感恩，就是存在於內心而發之於稱名，一心歸命，全身靠倒，跟阿彌陀佛之間沒有隔閡、沒有條件，好像父母兒女間非常親密、非常直接的關係，沒有假藉其他條件。

母子客套喻

子若求母，徒令母悲，不以母為母，以為外人故。

兒子如果客套地、客氣地向父母請求拜託，就像外人那種心態的話，做父母的就悲傷了，好像突然間失去了兒子，兒子不是自己的兒子了。

眾生求彌陀，徒令彌陀悲，不以彌陀為大慈大悲故，不以彌陀為我願行故，不以彌陀與我一體故。

我們跟阿彌陀佛的關係也是這樣，我們只要天性自然、天真爛漫地一心歸命，全身靠倒，此後專一稱念彌陀，念念不捨，無所謂求，無所謂不求。曉得阿彌陀佛本來就是為我們發願，為我們修行，為我們建設極樂世界，迴向所有功德給我們。在這當中，我們只要信受彌陀的救度，此後就專一稱念彌陀佛名，自然地稱念彌陀佛名，不夾雜，不間斷。如果眾生有求彌陀的心態，豈不是跟彌陀隔了一層，不與彌陀一體不離？為什麼？阿彌陀佛本是無緣大慈、同體大悲，既是這樣，在我們還不知道時，阿彌陀佛已為我們準備好，在我們還沒祈求時，阿彌陀佛已給了我們，我們只要專稱彌陀佛名，就等同接受、支取彌陀慈悲愛心的禮物。

所以，我們念佛，不能有祈求的那種客套，要曉得阿彌陀佛是大慈大悲的佛，是為我、為在座的每一位完成了願行，而願行的功德都在這句彌陀名號裡面；信受彌陀救度的眾生，就跟阿彌陀佛三種機法一體不離。

我們必須這樣瞭解，才是真正信受彌陀救度，才是真正的念佛人。

親緣義

親緣——父精母血故親，非此則不親，天性自相關。

所謂「親」是什麼含義呢？親就是親近的意思；跟誰親近呢？是跟阿彌陀佛親近。我們是念佛的人，所以阿彌陀佛跟我們、我們跟阿彌陀佛是彼此親近的，而且是一體不離的親近，這裡就用父母跟兒女這種親來作為比喻。首先我們就「親」這個字，來拆解它的含義。

中國字造字真的是富有內涵，也很有藝術性。「親」是怎麼寫的呢？只要把它筆劃拆開來，就可以體會到它的內涵。這個親就是一個「立」下面一個「木」，

也就是站在樹木之上，右邊一個「見」，向著四方瞭望。為什麼這種形象、這種動作叫作親呢？而且是骨肉之親的親呢？在古代缺少交通工具，也沒有彼此通訊聯絡的科技發明，在那「日出而作，日入而息」的時代，當親人外出工作或者旅行，或當孩子到外面遊玩，都是走路、爬山，既沒有電話、手機聯繫，也沒有車子可以搭乘。臨近傍晚之時，天逐漸暗下來，又下著毛毛細雨，可愛的寶貝到外面去遊玩，還沒有見到影子，這個時候，焦急的父母就會巴不得趕快爬到高高的樹上去看一看寶貝回來了沒有，「天都將暗了，雨也下來了，萬一在外面不能回來怎麼辦？」這就是「親」。唯有身為父母的人才有這種焦急的心，如果是漠不關心的外人，他是不會有這種心情的。所以這個「親」，就是站在高高的樹上向著遠處焦急地瞭望親愛的子女的蹤影。

這個「親」，代表骨肉之親、父母兒女之親。這裡所謂「父精母血故親，非此則不親，天性自相關」，父母跟我們的親、兒女跟我們的親是最親密、最直接的，也就是所謂的一等親。伯父、叔父、姨媽或者兄弟姊妹，都是由於我們的父母而

引起的，如果他不是父母的親兄弟，當然就不是我們的伯叔父；不是父母的兒女，就不是我們的兄弟姊妹，所以父子之親是最親的。

藉假修真，以報親恩

我們之所以有這個人身，是由於我們的神識（一般所講的靈魂）來投胎，藉著父精母血，跟我們的神識三者和合：我們的神識為因，父精母血為緣，然後有我們這個人身，這三種如果缺一種的話，就沒有我們這個身體。我們現在有這個身體，不管我們年幼年老，我們全身之中不論骨頭也好、血液也好、五臟六腑也好，沒有一點一滴不是我們的爸爸媽媽的精髓所成就的，這就是「父精母血故親」，所以我們一方面要感恩父母生下我們，一方面也要想到如何回報，同時好好藉假修真，解脫自己和父母的生死輪迴。

因為父母跟兒女有這樣的關係，所以父母生下兒子，不管這個兒子是美麗聰明還是醜陋愚鈍，都是自己的寶貝。因為是骨肉，就不會因為生下來醜陋或者是

弱智，就把他視為外人捨棄；因為是自己的兒子，所以即使父母貴為皇帝、國王，也是視他的兒子為寶貝、骨肉而相親相近，不會認為自己是一國之王，所以對兒女也跟對一般老百姓那般疏遠。所以，這種親是非常的親，而且是自自然然的親，天性相關，是不假勉強、不假造作的。

那麼，要怎樣用這個比喻來形容阿彌陀佛跟我們的關係呢？我們念佛人跟阿彌陀佛親，不是因為我們念佛人念佛了，就跟阿彌陀佛親，或者是我們有佛性，所以跟阿彌陀佛親，或者我們發四弘誓願、行六度萬行，所以就跟佛親，都不是這樣。是因為在十方三世恆河沙數諸佛當中，有一尊佛是為十方眾生發下了一若不生者，不取正覺」的願，所以才跟十方眾生有了這種親緣。也就是阿彌陀佛為十方眾生發了願，只要他成佛，必使十方眾生稱他的名號往生他的極樂世界，如果不能使十方眾生稱他的名號而往生極樂世界，他就不能成正覺，就不能成佛。因為有了這個願，所以自自然然跟十方眾生，尤其是跟念佛人，就有了比父子之親更親的關係。

為什麼？因為以念佛為因，以阿彌陀佛正覺功德的願力為緣，內因外緣和合，阿彌陀佛才能成正覺，而我們也才能往生極樂世界，這就是我們跟阿彌陀佛的親。所以，阿彌陀佛之所以有阿彌陀佛的這個生命，是建立在十方眾生念佛能夠往生之上的；而十方眾生念佛之所以能夠往生，也是建立在阿彌陀佛成正覺的功德願力之上的。所以，念佛的眾生跟救度的阿彌陀佛是一體不相離的，是相依相存的，是缺一即倒的。

這個願，就是第十八願。第十八願是阿彌陀佛的生命，也是我們念佛人的生命。有了這個願，才有阿彌陀佛這尊佛的存在；有了這個願，才有我們被阿彌陀佛救度，獲得永恆安樂、成佛的生命。所以，兩者是一體不離，這就是「往生正覺，機法一體」。

如果阿彌陀佛沒有發下這個願的話，我們想想看，佛的境界是超越一切大小乘之上的，三賢或是十地的菩薩距離佛的境界都已非常遙遠了，聲聞、緣覺更是望塵莫及，連十方諸佛的名號都沒有聽到過，因為小乘教法當中並沒有十方淨土、十方諸佛，何況我們還都是具足貪瞋癡的凡夫，再怎樣經過百劫千劫高聲念佛、

謙卑頂禮，或者入定觀想佛，都與佛常相遙隔，而非常相親近。

現在，我們念阿彌陀佛，阿彌陀佛聽到了；拜阿彌陀佛，阿彌陀佛看到了；想阿彌陀佛，阿彌陀佛知道了。這就是善導大師所講的「口常稱佛，佛即聞之；身常禮敬佛，佛即見之；心常念佛，佛即知之。眾生憶念佛者，佛亦憶念眾生」，是因為阿彌陀佛發下第十八願，「乃至十念，若不生者，不取正覺」，因為有了這個願，而他也已經成正覺，完成了「南無阿彌陀佛」這句萬德洪名，也具備了佛無礙的光明，因此十方眾生隨順這個願，也就是專稱彌陀佛名，阿彌陀佛就聽到；禮拜阿彌陀佛，阿彌陀佛就看到；想阿彌陀佛，阿彌陀佛就知道。

頻道開關喻

眾生只要有心，就與這個頻率相應了。因為有了這個頻率，我們接上開關，自然就能立即與佛感通。如果根本都沒有這個頻道的話，哪裡會有這個開關讓我們去開呢？所以說，我們專稱彌陀佛名，就跟阿彌陀佛有了親緣。

父母唯一喻

十方諸佛跟我們有沒有這種親緣呢？沒有。為什麼？因為天下男人雖多，爸爸有幾個？一個；天下女人雖多，媽媽也只有一個；十方諸佛雖多，只有阿彌陀佛為我們發下了「若不生者，不取正覺」的本願，其他的佛都沒有。之所以兒女跟父母親，是因為有父精母血為緣、自己的神識為因；我們之所以跟阿彌陀佛親，是阿彌陀佛發下了「乃至十念，若不生者，不取正覺」的緣，加上我們專稱彌陀佛名為因，因緣合和才有往生成佛。這個就是親。

一心歸命，自然往生

「若不生者，不取正覺」之彌陀既成正覺，即是成就我之往生。信知此理，一心歸命，即與佛一體，自然往生。

阿彌陀佛發下第十八願說「若不生者，不取正覺」，他要完成這個正覺是不容

易的。為什麼？為聖人完成救度的功德比較容易，為凡夫完成救度的功德就比較困難；凡夫之中有善有惡，為善人完成救度的功德還不那麼困難，為一切善惡的凡夫，乃至五逆、十惡、謗法、闡提的眾生完成救度的功德，那就很費力。所以，阿彌陀佛必須經過兆載永劫積植菩薩無量德行，才能成就救度十方眾生的功德力量，使得十方眾生，不論聖人、凡夫、善人、惡人，不論平生、臨終，只要專念南無阿彌陀佛，就平等地往生極樂世界。為了完成這個功德，阿彌陀佛才需要經過這麼久的時間思維、修行。

阿彌陀佛如果沒有成佛，我們就沒有彌陀佛名可以念，也沒有極樂世界可以往生；而阿彌陀佛已經成佛，那豈不表示極樂世界完成了？也就是十方眾生，不論聖凡善惡，任何眾生的往生功德資糧都已經成就了。那麼，所成就的功德資糧在哪裡？就在這句彌陀名號裡。我們如果曉得這個道理，並將它歡喜領受在心中，然後隨順第十八願，也就是一心歸命，阿彌陀佛說「欲生我國」，我們就「願生彼國」；阿彌陀佛說「乃至十念」，我們就從現在開始專稱彌陀佛名，這樣就與佛一體，不假方

便，不假造作，自自然然就跟阿彌陀佛一體不離，而且自自然然往生極樂世界。

往生皆由佛力、願力、功德力

聖凡善惡只要專稱彌陀佛名，就得平生業成，這當中並沒有要求功夫成片、夢寐一如，也沒有要求斷見惑、斷思惑，成事一心、理一心，這些全都不需要，而是只要稱名，自自然然、不假勉強地就得蒙佛救度往生極樂世界。也就是我們只要稱名念佛就可以了。為什麼？因為功德全都來自阿彌陀佛的第十八願之故，所以說一切皆來自阿彌陀佛的佛力、願力、功德力。

這是解釋龍樹菩薩《易行品》「阿彌陀佛本願如是，若人念我」這十二個字。

(五)「稱名」——專稱彌陀佛名

稱名——口業稱名，專稱彌陀佛名。

稱名，就是「口業稱名」，也就是「專稱彌陀佛名」。第十八願說：「設我得佛，

十方眾生，至心信樂，欲生我國，乃至十念，若不生者，不取正覺；唯除五逆、誹謗正法。「第十八願所講的「至心信樂，欲生我國，乃至十念」，龍樹菩薩怎麼解釋呢？「至心信樂」還有「乃至十念」就解釋為「稱名」兩個字，這樣解釋很通，很貼切，也契理契機，同時也彰顯阿彌陀佛徹底的慈悲，彰顯阿彌陀佛救度的方法是最為易行，是易行道之極致。

為什麼？因為是稱名，稱名是連動物也都做得來的，譬如說鸚鵡鳥，甚至只要念佛給狗聽，給貓聽，或是給雞、鴨、豬聽，乃至給老鼠聽，給螞蟻聽，都能夠感動對方，都能夠攝受對方，使對方往生極樂世界。如果不是稱名，也就是說，如果阿彌陀佛不是以他的六字洪名來攝受、救度眾生，一般人就不一定做得到，那阿彌陀佛救度的方法就不能徹底貫徹他的慈悲，就不是最為容易的方法了。

若是稱名的話，小孩子牙牙學語的時候，就可以跟著稱名念佛；老人家頭腦混沌了，思辨減弱了，也可以跟著稱名念佛；愚笨的人，或者臨終的人，稱名也都能做得到，全都來得及，都能稱名往生或者聽這句名號而往生。因為這句南無阿彌陀

佛，有無量無邊、不可思議、甚深微妙、殊勝無上的功德，也就是所謂「萬德洪名」。同時，只要口中稱名，不論是上等根機、中等根機，還是下等乃至下下根機，都能做得到。

因為只要念佛就能往生，念佛是往生的正因，跟有沒有布施、持戒、禪定功夫，有沒有智慧深入經藏，或者有沒有發菩提心、修諸功德，跟這些都沒有關係。因為只要念佛，就是往生的正定業。有沒有布施、布施多與少，跟往生都沒有關係；持戒清淨不清淨，跟往生也沒有關係；有沒有禪定的功夫，念佛的時候心中有沒有妄想雜念，心中清不清淨，跟往生也沒有關係；有沒有開大圓鏡智、明心見性，跟往生也沒有關係；有沒有發無上菩提心或者修六度萬行，跟往生也沒有關係。跟往生有關係的是什麼？是稱名。所以，阿彌陀佛第十八願為了普遍救度所有眾生，他所設定的就是稱念他的名號，而不是其他的種種法門、種種修行、種種功德或者功行。所以口業稱名最容易，跟我們善惡多少、功行高低都完全沒有關係。

以行釋信，具體不抽象

龍樹菩薩以「念我稱名」來解釋「乃至十念」，甚至捨掉了「至心信樂」，等於是「稱名」這個行來涵蓋「至心信樂」與「乃至十念」，這就是「以行釋信」，以行來解釋第十八願所講的信。為什麼？因為第十八願所講信的內容，是信「乃至十念，就必生極樂」。然而，有的人解釋信不是這樣解釋，有另外的解讀，那樣就模糊了。

如果以行來講，行是很具體的，行具體的話，所信的也就具體；可是如果解釋為其他的內容，那就變得很抽象而不具體了。解釋其他的內容為信的話，就會產生一種以凡夫浮動不居的心來作為標準，以心的感動、感觸、感受，或者以心的體驗來作為往生的標準。總之，以內在的心情作為往生的標準來解釋，就曲解了，就出偏差了，使得易行道不易行，反而是難行了。

所以，龍樹菩薩在這裡乾淨俐落、簡要明瞭地將「至心信樂，欲生我國，乃至十念」解釋為「念我稱名自歸」，以行來解釋信，非常具體、明澈。因此我們學

這個法門，瞭解這個道理之後，就如我們宗旨所寫的「信受彌陀救度，專稱彌陀佛名，願生彌陀淨土」，就不需要另外在自己的心情上去揣摩自己有沒有感受到、有沒有感動到、有沒有體驗到，不需要這樣自尋煩惱。而且人的心是無常的，即使曾有過一時的感動、感激，一旦那個短暫的體驗過了之後，心境就趨於平淡了，所以那些都不是標準，也不可靠。

悲心轉微

《列子·周穆王篇》裡有一段描寫心情的故事：有一個燕國人，出生在燕國，生長在楚國，到了年老才有機會回到故鄉。在回國的半路上，經過晉國，同行的人就開玩笑說：「燕國已經到了，這就是燕國的城牆。」這個人一聽，突然就有一種悲傷的感覺，所謂「少小離家老大回」「近鄉情更怯」，到了故國，見到家鄉的景物和親人，難免都會感動、悲傷。又走啊走，經過一座社廟，同行的人又對他說：「這是你們故鄉廟宇祭拜的地方。」他一聽不禁傷心歎息；走啊走，那人又對

他說：「這是你父母的家，現在已經人去樓空了。」這個人聽了，不禁悲從中來，流著眼淚小聲地哭泣著。那人又指著附近的墳墓說：「這是你祖先的墳墓。」這個人一聽，再也忍不住，就放聲大哭起來。這時，那個作弄他的同行人啞然失笑，說：「哎呀！我剛才是騙你的，這裡不是燕國，這裡是晉國啊！」他一聽收起哭聲，不覺非常尷尬。可是當他回到燕國，真正看到了燕國的城牆，看到了燕國的社廟，看到了父母留下來的房子，看到了祖先的墳墓，他已經沒有先前那種激動悲傷的情緒，反而比較平淡了。

這顯示什麼？人的心、人的七情六慾都是無常的。我們念佛也是一樣，要以經典所講的教理作為我們往生的憑據，而不是看我們的感動、體驗，因為這些都是無常的。

所以，淨土宗傳承祖師解釋第十八願時，都把「至心信樂，欲生我國，乃至十念」解釋為「稱名」，或者「下至十聲」「願生我國，下至十聲」「上盡一形，下至十聲、一聲」，這就非常具體，我們只要依據稱名而不依據我們的內心，這就可靠

了，因為如此一來，一般人全都能夠做得到。如果要以我們自己內心的領悟、體悟、感受、感覺乃至體驗作標準的話，那就不能普遍，不一定每個人都做得到，那麼，動物、小孩、愚鈍的人、老人、臨終的人怎麼能往生呢？就不能往生了。反之，如果解釋為「稱名」「專稱彌陀佛名」，那就非常容易，所有眾生都能做得到。

阿彌陀佛的第十八願往生的條件，就是稱念他的名號，所以《觀經》說「光明遍照十方世界，念佛眾生攝取不捨」，彌陀的光明名號、名號光明是攝取念佛的眾生，也唯有念佛的眾生才在彌陀的光明名號的攝取當中，修其他法門就不在名號攝取當中，因為其他行門跟彌陀的名號、光明是不相應的。

龍樹初示「念」即是「稱」

淨土宗傳承祖師解釋本願文之「乃至十念」之「念」為「稱念」之念者，始自龍樹菩薩《易行品》。

「乃至十念」，有的解釋為觀想、觀像、實相的念，乃至《阿含經》的十種念，或者是《彌勒菩薩往生經》十種慈悲的念，這些解釋其實跟阿彌陀佛第十八願是風馬牛不相及的，所以並不正確，唯有解釋為「稱念」才正確。解釋為「稱念」，在善導大師的五部九卷到處都可以看到，而且是解釋最多的。但這並不是善導大師個人的創見，而是有傳承的：善導傳承於道綽，道綽傳承於曇鸞，曇鸞傳承於天親，同時也傳承於龍樹。所以，在我們這個法脈傳承的祖師當中，解釋第十八願「乃至十念」之「念」為「稱念」的，是從龍樹菩薩開始，這在《易行品》核心之本願文就非常清楚：「阿彌陀佛本願如是，若人念我，稱名自歸，即入必定。」這很顯然就是在解釋第十八願，因為第十九願是「發菩提心，修諸功德」，第二十願是「聞我名號，繫念我國，植諸德本」，而第十八願只講「乃至十念」，沒有講其他。

所謂「佛法無人說，雖智莫能解」，經典自古以來都有各宗各派的高僧大德在作批註，我們凡夫直接看經典當然看不懂，必須看高僧大德的批註，才能領悟佛

說。在這些高僧大德的批註當中，我們選擇的是善導大師一系的解釋。龍樹菩薩的解釋，讓我們瞭解了釋迦牟尼佛的本意，善導大師所解釋的「眾生稱念，必得往生」也是如此。我們自己看經典又看不懂，那麼多高僧大德所解釋的又各自不同，甚至相差很大，那我們信誰？我們就選擇善導大師這個法脈，也就是相信龍樹菩薩的解釋。

龍樹菩薩被尊為「釋迦第二」，是中國佛教八宗的共祖，當時沒有任何一個修行人可以跟他相比。我們今天信龍樹菩薩所講的，信善導大師所講的，等於就是信釋迦牟尼佛所講的，信阿彌陀佛所講的。

名號具包眾德

窺基大師《西方要訣》言：諸佛願行，成此果名，但能念號，具包眾德，故成大善，不廢往生。

窺基大師是唐朝鼎鼎有名的玄奘大師的大弟子，也是唯識宗（又稱為慈恩宗）的祖師，他所寫的《西方要訣》全名叫作《西方要訣釋疑通規》，編在《大正藏》第四十七冊，主要內容是在勸導眾生往生極樂世界，並且解釋有關念佛往生的一些問題。

這六句二十四個字，很簡短，但是鏗鏘有力。

「諸佛願行」，十方三世恆河沙數諸佛，是以他們因地的願跟所修的六度萬行來完成他們的佛名。每一尊佛都是這樣，願行圓滿才成佛。那麼他們的願行是什麼樣的內涵？自然就依據願行的意義而建立他們成佛的名號，這就是「諸佛願行，成此果名」。

「但能念號，具包眾德」，只要能夠稱念這尊佛的名號，就圓滿包含這尊佛所有的功德。

「故成大善，不廢往生」，所以就具備了大善根、多善根，大福德、多福德，所以必定往生，沒有障礙。

窺基大師在這裡以這幾句來解釋《阿彌陀經》所講的「不可以少善根福德因緣得生彼國」。什麼是多善根福德因緣呢？就是「執持名號」，窺基大師就提出問答作為解釋。首先，窺基大師問：「只念這尊佛的名號，名號只是一句而已，再怎樣專念，再怎樣執持，因為只有一句，並不多，所以不能成為大善，不能成為多善根多福德，這樣怎麼能夠往生呢？」

窺基大師解釋說，這裡所顯明的念佛，是在顯示總修、圓滿的修行，接著就說這句「諸佛願行，成此果名」，因為雖然是一句名號，可是這句名號是佛因地所發的弘願，依所修的諸行來成就的，只要能夠念佛的名號，就圓滿具足這尊佛的種種功德，所以是大善，而不是小善，因此必定往生。龍樹菩薩解釋的意思與此相同，「念我稱名自歸」就具有這種「包含眾德，故成大善，不廢往生」的功能。

寶珠、寶袋、金融卡喻

所以，佛號是佛功德的結晶、佛功德的總體，圓滿佛因地所修的眾德，沒有

遺漏，沒有缺少。就好像摩尼寶珠，雖然只是小小的一顆，可是它具備產生種種寶物、種種物質的功能作用，我們想要什麼，摩尼寶珠就能吐出什麼。又好像裝滿寶物的大袋子，只要有這個袋子，所有寶物都通通有了。

又好像一張超級的金融卡，只要有這張聚集了銀行所有財富的金融卡，那麼這一小張金融卡等同銀行的所有金錢。

也由於佛號功德廣大，同時佛號具有不可思議的力量，因此我們念佛的功德也一樣不可思議地廣大，使得一生十惡、五逆、謗法，臨終地獄之火燃燒到腳底了，眼看就要墮落下去的眾生，一稱佛名就能夠火焰化紅蓮。如果這句名號沒有功德，沒有不可思議的威神之力，怎麼能夠滅地獄之火，怎麼能夠脫離地獄甚至脫離三界？這就表示雖然是白紙黑字的佛號，只是一個聲音而已，可是這不是一般的六個字，這個聲音是不同凡響的聲音，它是蘊含佛的功德的，可以說這個聲音、佛的名號，跟佛本身的功德、本身的功能，甚至佛的本體是一體的。

念「南無佛」地獄度母

在《大藏經》第五十三冊《經律異相》第十八卷，有一段出自《譬喻經》的故事：有一個人辭親割愛，隨佛修行，證得了阿羅漢果。得阿羅漢果就會有神通，他以神通智慧度了跟他有緣、對他有恩的一些人。他的母親去世了，他以神通觀看天上人間，都找不到他的母親，他往三惡道一看，他的母親竟然在地獄之中。阿羅漢雖然有神通，可是沒辦法親自到地獄直接救度他的母親，他就想到一個辦法。他以神通觀察到一個國王，原來這個國王是弑父自立，殺死了他的父王然後自己登上王位，這種罪業會墮落地獄，因為殺父是五逆，會墮落阿鼻地獄。同時，這個國王的壽命只剩下七天，而且他所墮落的地獄，跟阿羅漢的母親剛好是同一個地獄。阿羅漢就以神通在晚上的時候顯像在國王房間的牆壁上，國王一看牆壁上有人，非常恐怖，立刻拔刀將他的頭砍下來，雖然頭落地了，可是身體還是如如不動。國王定睛再看，一想，「這是一個出家修行人，他一定有神通」，立刻就匍匐在地叩頭，請他原諒。

阿羅漢就問這位國王：「你是不是弑父自立而當上國王的？」國王說：「是！」阿羅漢說：「你以這個罪業會墮落地獄，你的生命只剩下七天，我是來提醒你的。」國王就哀求阿羅漢教他救度解危的方法，阿羅漢說：「如果要做其他的功德，一方面來不及，一方面也不夠救度你脫離地獄，你只要專稱『南無佛』連續七天不斷，就能免除地獄之罪。」

國王為了救自己的生命，就至心虔誠地念「南無佛」，七天不鬆懈。七天一到，他的命就盡了，氣就斷了。他的神識到了地獄門口的時候，就稱念「南無佛」，當下燃燒的地獄之火立刻就冷卻了，地獄的苦刑立刻就停止了，地獄的人一聽到「南無佛」三個字，當下都離開了地獄。一離開地獄，阿羅漢就立刻為他們說法——當然，這當中包含他的母親，所以這些地獄的罪人不但脫離了地獄，也證了須陀洹果，證得初果阿羅漢。

由這則故事，我們就曉得，佛號的功德是相當深廣、不可思議、難以想像的，雖然只是聲音，但是能夠攝取五逆罪人，使他們當下離開地獄的果報。如果佛號沒

有這個功德，沒有超乎想像的威神力、不可思議力，怎麼會有這種殊勝的果報呢？

彌陀是「南無佛」之王

「南無佛」，沒有固定哪一尊佛，可是我們所念的「南無阿彌陀佛」是固定的一尊佛，就是「西方極樂世界大慈大悲阿彌陀佛」，這尊阿彌陀佛也是南無佛之一，也是十方恆沙諸佛的其中一佛。雖然是其中一佛，可是阿彌陀佛是諸佛之王，十方諸佛雖多，阿彌陀佛是王。所以《大阿彌陀經》說，阿彌陀佛是「諸佛中之王也，光明中之極尊也」。《無量壽經》也讚歎說，阿彌陀佛「威神光明最尊第一，諸佛光明所不能及」。

法界藏身阿彌陀佛

阿彌陀佛的威神光明，就是救度眾生的功德力量。阿彌陀佛救度眾生的功德力量，是十方諸佛所不能比、所達不到的，是最尊貴、最崇高、第一無比的。阿彌陀佛又稱為「法界藏身阿彌陀佛」，意思是法界所有功德，不管是五戒功德、十

善功德、聲聞的功德、緣覺的功德、三賢小聖的功德、十地大聖的功德、所有諸佛的功德，都在南無阿彌陀佛六字名號當中，所以叫作「法界藏身阿彌陀佛」。有一首偈說：「阿字十方三世佛，彌字一切諸菩薩，陀字八萬諸聖教，三字之中是具足。」也就是佛法僧三寶的功德、三藏十二部的功德，都在六字洪名裡面，所以說三藏十二部都是六字洪名的註腳。

彌陀萬德，無所不包

蓮池大師對「南無阿彌陀佛」這句名號是怎麼稱讚呢？他說：

彌陀萬德之名，無一願不包羅，無一行不體備，無一佛不貫徹。

意思就是十方諸佛的願沒有一願不在六字名號裡面，十方諸佛的六度萬行沒有一行不在這句名號裡面，所以說「無一願不包羅，無一行不體備」。至於「無一佛不貫徹」，也就是十方諸佛的功德都在這句名號裡面。所以，南無阿彌陀佛這句名號，是貫徹十方諸佛的功德、威神力量的。

蓮池大師又說：「彌陀乃萬德名號，一名才舉，萬德齊圓。」南無阿彌陀佛這六字，是萬德的洪名，只要這句萬德洪名一稱念出來，所有萬德當下就齊備、圓滿了。

藕益大師也說：「阿彌陀佛是萬德洪名，以名召德，罄無不盡。」南無阿彌陀佛這六個字是萬德洪名，「萬」並不是百千萬數目的萬，它是形容詞，又包含、圓滿、具備而且超越之意，總而言之，阿彌陀佛包含、具足、圓滿法界的功德、十方諸佛菩薩的功德。我們念這句南無阿彌陀佛，以這句南無阿彌陀佛感召南無阿彌陀佛當中所具備的功德。這功德是圓圓滿滿、完完全全沒有遺漏的，所以說「以名召德，罄無不盡」。

有一首偈非常好，我也很喜歡，就是在形容這種道理：

以名召德本融通，彼佛分明在口中；

果得持名無異念，聲聲露出紫金容。

「以名召德本融通」，阿彌陀佛以六字名號來包含他因地所有的願行，即四十

八願和兆載永劫的六度萬行，所以說「名德融通」，佛名和佛的所有功德本來是一體融通的。而稱念佛名自能招來佛的功德、領受佛的功德，因為佛名與佛德互相融通，一體不離。猶如按電燈開關，自然招來一片光明，不需造作，不用勉強。我們只要念佛，自有佛德在身，佛的功德自然成為自己的功德。

「彼佛分明在口中」，既然如此，則慈悲智慧、神通願力、威神光明最尊第一的阿彌陀佛，分明是在我們的口中啊！並不是在十萬億佛土之外，遙不可及，也不是高高在上，讓人無法高攀，也不是在其他地方難覓難尋。在哪裡？就在我們的面前；不只在面前，而且在我們的口中，只要我們一開口，阿彌陀佛就在我們的口中出出入入。

「果得持名無異念，聲聲露出紫金容」，只要我們專稱彌陀佛名，不雜修雜行，我們每一聲每一聲都在露出阿彌陀佛紫金佛身的相貌，這尊「身色如金山」的阿彌陀佛，就在我們聲聲念佛當中應聲而現，可以說一聲佛號一尊佛，聲聲佛號就一尊一尊的佛出現，雖然我們肉眼看不到，但是有這種道理與事實。所以這首偈

子很好，大家也可以把它記下來。瞭解這個道理，我們不但會發自內心地喜歡念佛，同時對往生就會沒有懷疑。

口稱成因由法德，全德成名令口稱。

這兩句話也很好。我們只要以我們凡夫的嘴巴稱念南無阿彌陀佛，就成為往生的正因，往生的功德資糧就完全具備。由於這句名號不是普通的聲音，是有阿彌陀佛全部的功德在裡面，有「若不生者，不取正覺」的功德在裡面，所以「口稱成因」是由於法德。阿彌陀佛因地兆載永劫所積植的菩薩無量德行而成就正覺的這句名號，目的就是讓十方眾生來稱念，來往生，所以說「口稱成因由法德，全德成名令口稱」。

法然上人有一句法語說：

體外無名，名外無體。

萬善妙體，即名號六字；

恆沙功德，備口稱一行。

這種解釋非常妙，讓人很喜歡看，很喜歡思維。

「體外無名，名外無體」，阿彌陀佛的本體和他的佛名是在一起的。離開了阿彌陀佛本體，就沒有六字名號，因為六字名號是本體所成的；而這句名號之外，也沒有阿彌陀佛。想想看，如果沒有這句名號的話，我們要怎樣跟阿彌陀佛接觸？要怎樣跟阿彌陀佛互動？就沒有一個對象了，對不對？阿彌陀佛浩浩蕩蕩存在於宇宙當中，無時不在，無處不在，可是若沒有了這句名號，我們就不能跟他溝通。

電波無時無處不在喻

就好像電波，無時不在，無處不在，若沒有管路、沒有頻道、沒有開關，則接不上線。所以說「體外無名，名外無體」。

「萬善妙體，即名號六字」，阿彌陀佛所有的諸善萬德、不可思議的威神力，就在這六字名號中。

「恆沙功德，備口稱一行」，無量無邊的恆沙功德，只要我們專稱彌陀佛名，

就完全具備，毫不缺少，所以說「恆沙功德，備口稱一行」。如果不是念彌陀名號的話，我們就不能完全擁有阿彌陀佛的恆沙功德。所以，念佛就是總修行，包含所有的修行功德在裡面。

《選擇集》標宗結歸之文

法然上人《選擇集》標宗之文：

南無阿彌陀佛，往生之業，念佛為本。

《選擇集》結歸之文：

正定之業者，即是稱佛名，稱名必得生，依佛本願故。

第一段法語是《選擇本願念佛集》的開宗明義，第二段是整部《選擇本願念佛集》的結論。前面「南無阿彌陀佛，往生之業，念佛為本」十四個字，是在《選擇本願念佛集》的題名之後，也是在正文的前面。在書名之後按下「南無阿彌陀

佛，往生之業，念佛為本」這十四個字，是顯明這本書所談的念佛也好，本願念佛也好，或者是選擇本願念佛也好，都是稱念「南無阿彌陀佛」六字名號的念佛，既不是實相或無相的念佛，也不是觀想或觀像的念佛，也不是以我們的意業去思維佛的內涵、佛的功德的念佛。所以在這裡先按下了「南無阿彌陀佛，往生之業，念佛為本」，作為書名與本書內容的生前結後。

《選擇本願念佛集》總共十六章，每一章所談的念佛都是稱名念佛，而且每一章都在指歸專稱彌陀佛名，所以才會在這裡按下這十四個字。同時，也表明口稱南無阿彌陀佛的稱名念佛是本願的稱名，是跟阿彌陀佛第十八願相應的念佛，這樣的念佛是往生的正因、往生的正定業，是必定往生的。所以接下來就說「往生之業，念佛為本」，只要稱念南無阿彌陀佛，就能夠往生，就能夠成佛，超越六道生死輪迴，甚至橫超三賢十聖而進入等覺，所以也顯示它的易行、殊勝。

《選擇集》「結歸」之文：「正定之業者，即是稱佛名，稱名必得生，依佛本

願故」，這句是《選擇集》的總結論，《選擇集》開宗明義標舉稱名念佛，到了最後也以稱名念佛作為結論，前後一致，首尾相應。

所謂「正定」，就是有其因必百分之百地成其果，不會出偏差。「正定之業者，即是稱佛名」，等於往生的業因以及成佛的業因都在稱名念佛，所以「稱名必得生，依佛本願故」，不是靠我們的功德、功夫，是靠阿彌陀佛本願的力量，是靠佛德佛力。法然上人這樣的解釋就給我們莫大的安慰和希望，因為我們其他的功行也做不到，而念佛每一個人人都做得到，只要專稱彌陀佛名，就是往生的正因，百分之百必定往生。

（六）「自歸」——欲生我國

自歸——願文「欲生我國」，成就文「願生彼國」。

「念我稱名」即是「自歸」，自歸即是「南無歸命」。身心性命歸於彌陀，與佛一體，心心相印，函蓋相合，佛命生命，一體不離。

在第十八願，阿彌陀佛說「欲生我國」，等於是呼喚我們，甚至是要、拜託我們接受他的救度，所以《莊嚴經》又說「輪迴諸趣眾生類，速生我剎受快樂」，阿彌陀佛是時刻慈悲地在呼喚我們，甚至拜託我們接受他的救度，這顯示他的救度是主動性的，而且是絕對平等，沒有任何門檻、條件，所以又說「常運慈心拔有情，度盡阿鼻苦眾生」，阿鼻地獄的眾生根本沒有能力修習其他法門、修習其他善事功德，可是念佛也能夠往生，必須阿彌陀佛有這個愛心、能力，阿彌陀佛正是有這個愛心，有這個能力。

稱名一生不變，即自歸顯露

第十八願所講的「欲生我國」是因地發願，而如今阿彌陀佛早已成佛了，那他成佛的功能顯現在哪裡呢？就是成就文所說的「願生彼國，即得往生」。由此可知，龍樹菩薩《易行品》這一段文，是將第十八願以及第十八願成就文的這兩句法語融合在一起解釋的，龍樹菩薩在這裡就解釋為「自歸」，阿彌陀佛呼喚我們「欲

生我國」，那麼我們隨順彌陀的呼喚而「願生彼國」，發自內心地歸命阿彌陀佛，所以念佛稱名即是自歸，我們專念南無阿彌陀佛，專稱南無阿彌陀佛，一生不變，這就是自歸的顯露。「歸」就是歸命的意思，自歸即是南無歸命。身心性命歸於彌陀，與佛一體。

佛命生命，一體不離

「心心相印，函蓋相合，佛命生命，一體不離」，什麼是心心相印呢？就是彼此相應，互相吻合，有什麼樣的因，必然會有什麼樣的果。阿彌陀佛呼喚我們，我們隨順彌陀的呼喚，阿彌陀佛跟我們感應道交、彼此相應了，我們的願相應彌陀的願，彌陀的願也相應我們的願，這是就心心相印。「函」是盒子，「蓋」是蓋子，方的盒子方的蓋，圓的盒子圓的蓋，大小、形狀相符，這就是函蓋相合。我們隨順第十八願所講的願生彌陀淨土，此後專稱彌陀佛名，這就與彌陀心心相印、函蓋相合。

反之，如果不願生彌陀淨土，或者不專稱彌陀佛名，那就跟第十八願不相合，不相印；跟彌陀不印不合，那就不是一體了。

水乳交融喻

所謂「佛命生命，一體不離」，就好像水乳交融，水混在乳當中，就分不開什麼是水什麼是乳了，有水之處就是乳，有乳之處就是水。

共命鳥喻

又如共命鳥，同一生命，共命鳥是兩個生命、兩個頭共享一個身體，這就是所謂「生命共同體」，一個離開了，另外一個就不能生存，因為牠們的生命是共同使用的。阿彌陀佛說「若不生者，不取正覺」，我們就念佛來蒙受彌陀正覺的救度，這就是念佛人跟阿彌陀佛感應道交，願願相應。

正覺之彌陀，歸命之眾生，生佛一體；佛心有生，生心有佛。

已經完成正覺的阿彌陀佛，跟已經歸命彌陀救度的眾生，是一體的。「佛心有生」指阿彌陀佛的心中有念佛的眾生，「生心有佛」指念佛的眾生心中有阿彌陀佛，所謂「佛念眾生，眾生在佛心內；眾生念佛，佛在眾生心中」。

(七)「即入必定」——若不生者，不取正覺

即入必定——願文言「若不生者，不取正覺」，成就文言「即得往生，住不退轉」。

「必定」者，必定成佛之位，亦名正定聚，亦名不退轉。《大智度論》九十三卷言：「阿鞞跋致（不退）即是必定，必定者，必當作佛。」

所以必定就是阿鞞跋致，就是不退轉，不退轉於成佛。第十八願說「若不生者，不取正覺」，阿彌陀佛已經成正覺了，所以對於我們念佛人就解釋為「即得往生，住不退轉」。

「即」，當下義

「即」有「同時即」，與「異時即」，此是「同時即」，如「即入必定」之偈言：「人能念是佛，無量功德，即時入必定，是故我常念。」

《易行品》裡以三十二首偈來讚歎阿彌陀佛，其中即入必定的偈文就說：「人能念是佛，無量功德，即時入必定，是故我常念。」這就是「若人念我，稱名自歸，即入必定」的意思，我們只要專稱彌陀佛名，阿彌陀佛無量無邊、不可思議的威神功德就通通在裡面，因為這句名號本來就具備阿彌陀佛無量無邊、不可思議、甚深微妙、殊勝無上的功德，所以龍樹菩薩也自己時常憶念、稱念阿彌陀佛。

平生業成，現生不退

此「即入必定」顯示「念我稱名自歸」之人，已是「平生業成，現生不退」之人，即時不退於佛格，往生剎那，頓超十地，快速成佛。

這裡講的，我們念佛人都即時、當下，就是現在就平生業成，現生不退於佛格，一旦往生極樂世界，就頓超十地，快速成佛。我們念佛人看到「即時不退於佛格」，應該有一種難遭難遇而大歡喜、大慶幸的心情，可是我們一般往往歡喜不起來，也沒有多大的感受，甚至整天苦苦惱惱的，整天一張苦瓜臉，一臉陰氣，陰氣沉沉的。如果是這樣的話，一方面或許沒有體會到阿彌陀佛救度我們的大威神力、救度我們的功德，阿彌陀佛為我們怎樣發願、怎樣修行、對我們有怎樣的大恩大德，以及我們跟阿彌陀佛有什麼樣的關係，而且如果沒有彌陀救度的話，我們又會怎麼樣；另一方面，也顯示我們本來就是煩惱強盛、業障深重的眾生，應該歡喜卻歡喜不起來。

（八）平淡是真，念佛最樂

雖然是這個樣子，可是我們煩惱的眾生面對彌陀的救度，如果能夠像善導大師所講的，在煩惱的心中生起清淨的願生之心，即使再怎樣煩惱、苦惱，但是內

心卻是安詳、平靜、平和、祥和的，同時，我們的生活就是過一種平凡、平常、平淡、平實的生活。

四平的生活

平凡：做一個平凡的人，過一般凡人的生活，在家則在家，出家則出家，男則男，女則女；安分守己，安愚念佛。

平常：不尋奇特迥異，不求高深玄妙，不高攀聖境，不以凡濫聖。

平淡：不求絢麗、多彩多姿，不求熱鬧、激情，只是平淡無奇。

平實：平凡、平常、平淡，反而感覺踏實、實在、安穩，寧靜、祥和、愉悅。

學這個法門的人，或許有人會時刻向阿彌陀佛祈求，希望阿彌陀佛能夠顯現在他的夢中，或者在靜坐念佛當中現個影子給他看，或者跟他對話，或者希望自己有異於一般人的感覺、感受、感應、感悟，成為佛的驕子、佛的唯一，別人沒有但我有，甚至有某種通力、感受、歷練，自己也好奇地想要去歷練一番。其實

再怎麼樣，我們的心是無常的，最後也會歸回平靜，可是還是想去歷練一番，然後再回歸平凡、平常、平淡、平實的念佛。有的蓮友或許存著這種心，但這是一種危險的觀念。為什麼？因為恐怕一去不回，結果萬劫不復，所以是很危險的。

智隨法師有一篇《平淡是真，念佛最樂》，這篇文章也曾經貼在公布欄，大家應該會認為這種說法確實合乎一個念佛人的心態，而觸動自己的內心。

智隨法師這樣寫：

世間萬物，起伏不定，生滅不息，無不歸於無常。沒有不散的宴席，沒有不落的太陽。憂悲苦樂，如同海上的浪花，終歸消散。

而人心好動、好奇、好玄，無不在浮動與期盼中追逐形形色色的幻影。艷麗之色（喜好的），則執持不捨；灰暗之色（厭惡的），便肆意迴避。人人無不在得失憂喜中度過無常的歲月。外在的緣生緣滅，牽動著我們的神經，內心隨之而生生滅滅。

靜觀世間：波濤過後，大海歸於平靜；風雨過後，大地歸於平靜；
憂喜過後，人心歸於平靜。

走過風風雨雨，嘗過酸甜苦辣，最終會感覺平淡最好，不追逐於風
雲般的無常，在平淡中度日，在平淡中念佛，在平淡中走過如夢幻
般的人生，輕鬆自然地邁向淨土，則生也安樂，死也安樂。

然無常的世間，因其絢麗多姿而感動人心。能安於平淡中，隱於佛
光中，實乃人中芬陀利花，世上稀有之人也！別看他一貧如洗，別
看他一字不識。摩尼之寶，實非他物能比也。

(二〇〇九年九月二十日講於淨土宗台北道場)

附 錄

《易行品》科判

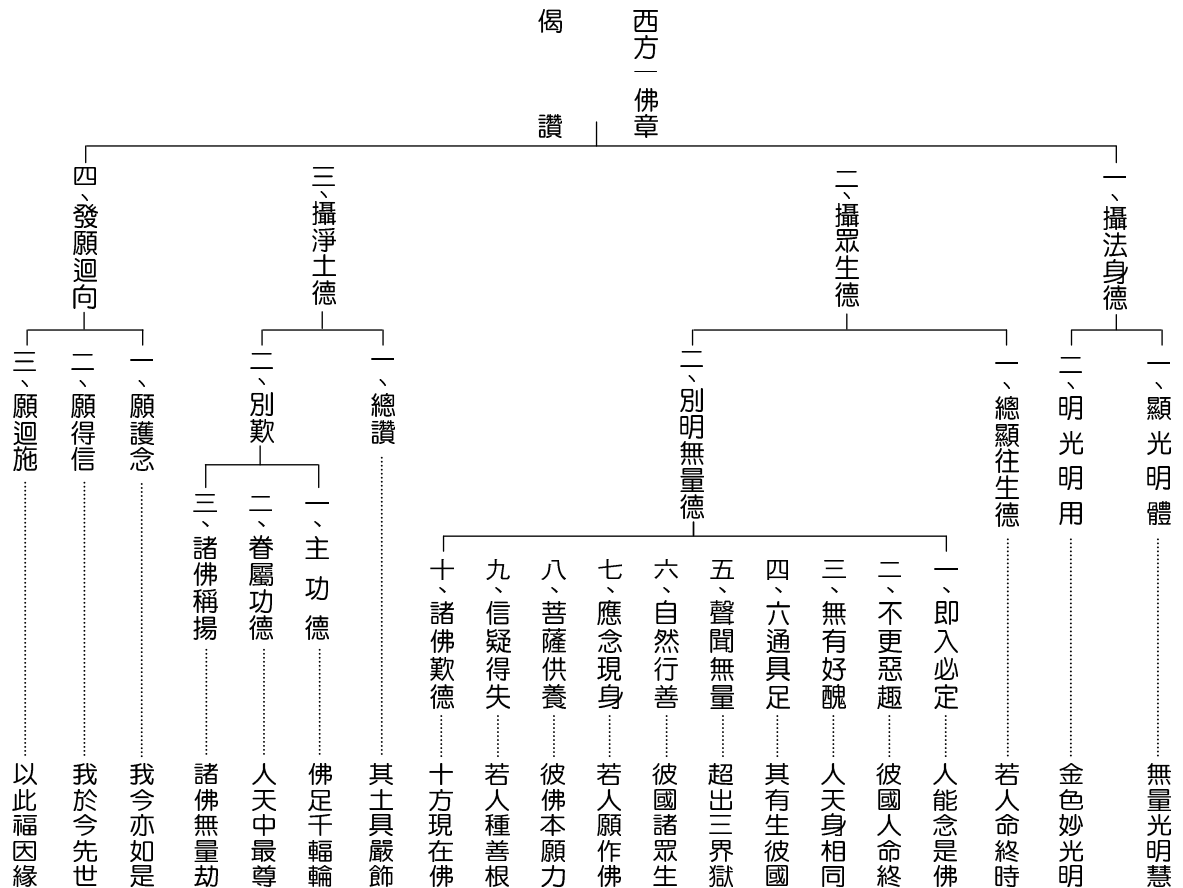
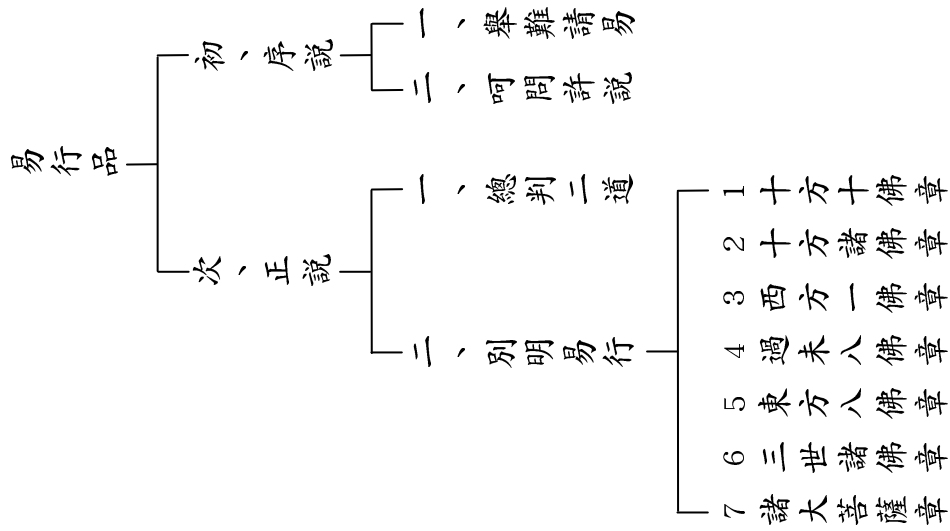

《易行品》

龍樹菩薩造 鳩摩羅什譯

【初、序說】

〔一、學難請易〕

問曰：是阿惟越致菩薩，初事如先說「至阿惟越致地者，行諸難行，久乃可得，或墮聲聞、辟支佛地」，若爾者，是大衰患。如《助道法》（論卷三意）中說：

「若墮聲聞地，及辟支佛地，是名菩薩死，則失一切利。
若墮於地獄，不生如是畏；若墮二乘地，則為大怖畏。
墮於地獄中，畢竟得至佛；若墮二乘地，畢竟遮佛道。
佛自於經中，解說如是事。如人貪壽者，斬首則大畏。
菩薩亦如是，若於聲聞地，及辟支佛地，應生大怖畏。」

是故若諸佛所說有易行道，疾得至阿惟越致地方便者，願為說之。

〔二、阿問許說〕

答曰：如汝所說，是懦弱怯劣，無有大心，非是丈夫志幹之言也。何以故？若人發願，欲求阿耨多羅三藐三菩提，未得阿惟越致，於其中間，應不惜身命，晝夜精進，如救頭燃。如《助道》（論卷三意）中說：

「菩薩未得至，阿惟越致地，應常勤精進，猶如救頭燃。
荷負於重擔，為求菩提故，常應勤精進，不生懈怠心。
若求聲聞乘，辟支佛乘者，但為成己利，常應勤精進。
何況於菩薩，自度亦度彼，於此二乘人，億倍應精進。」

行大乘者，佛如是說：「發願求佛道，重於舉三千大千世界。」汝言「阿惟越致地，是法甚難，久乃可得，若有易行道，疾得至阿惟越致地」者，是乃怯弱下劣之言，非是大人志幹之說。

汝若必欲聞此方便，今當說之。

【次、正說】

〔一、總判二道〕

佛法有無量門：如世間道，有難有易；陸道步行則苦，水道乘船則樂。菩薩道亦如是：或有勤行精進，或有以信方便，易行疾至阿惟越致者。如偈說：

〔二、別明易行〕

（十方十佛章）（為蓮故華、為實施權）

東方善德佛，南樹檀德佛，西無量明佛，北方相德佛，
東南無憂德，西南寶施佛，西北華德佛，東北三乘行，
下方明德佛，上方廣眾德，如是諸世尊，今現在十方。
若人欲疾至，不退轉地者，應以恭敬心，執持稱名號。

若菩薩欲於此身得至阿惟越致地，成就阿耨多羅三藐三菩提者，應當念是十方

諸佛，稱其名號。

如《寶月童子所問經·阿惟越致品》中說：「佛告寶月：東方去此過無量無邊不可思議恆河沙等佛土，有世界名無憂。其地平坦，七寶合成。紫磨金縷，交絡道界。寶樹羅列，以為莊嚴。無有地獄、畜生、餓鬼、阿修羅道及諸難處。清淨無穢，無有沙礫、瓦石、山陵、堆阜、深坑、幽壑。天常雨華，以布其地。時世有佛，號曰善德如來、應供、正遍知、明行足、善逝、世間解、無上士、調御丈夫、天人師、佛、世尊。大菩薩眾，恭敬圍繞。身相光色，如燃大金山，如大珍寶聚。為諸大眾，演說正法。初、中、後善，有辭有義，所說不雜，具足清淨，如實不失。何謂不失？不失地水火風，不失欲界、色界、無色界，不失色受想行識。寶月，是佛成道以來，過六十億劫。又其佛國，晝夜無異，但以此間閻浮提日月歲數，說彼劫壽。其佛光明，常照世界。於一說法，令無量無邊千萬億阿僧祇眾生住無生法忍，倍此人數得住初忍、第二、第三忍。寶月，其佛本願力故，若有他方眾生，於先佛所種諸善根，是佛但以光明觸身，即得

無生法忍。寶月，若善男子、善女人，聞是佛名能信受者，即不退阿耨多羅三藐三菩提。」餘九佛事，皆亦如是。

今當解說諸佛名號及國土名號。

善德者：其德淳善，但有安樂，非如諸天龍神福德，惑惱眾生。

栴檀德者：南方去此無量無邊恆河沙等佛土，有世界名歡喜，佛號栴檀德，今現在說法。譬如栴檀，香而清涼，彼佛名稱遠聞，如香流布，滅除眾生三毒火熱，令得清涼。

無量明佛者：西方去此無量無邊恆河沙等佛土，有世界名善解，佛號無量明，今現在說法。其佛身光及智慧明，照無量無邊。

相德佛者：北方去此無量無邊恆河沙等佛土，有世界名不可動，佛名相德，今現在說法。其佛福德高顯，猶如幢相。

無憂德者：東南方去此無量無邊恆河沙等佛土，有世界名月明，佛號無憂德，今現在說法。其佛神德，令諸天人無有憂愁。

寶施佛者：西南方去此無量無邊恆河沙等佛土，有世界名眾相，佛號寶施，今現在說法。其佛以諸無漏根、力、覺道等寶，常施眾生。

華德佛者：西北方去此無量無邊恆河沙等佛土，有世界名眾音，佛號華德，今現在說法。其佛色身，猶如妙華，其德無量。

三乘行佛者：東北方去此無量無邊恆河沙等佛土，有世界名安隱，佛號三乘行，今現在說法。其佛常說聲聞行、辟支佛行、諸菩薩行。有人言，說上、中、下精進故，號為三乘行。

明德佛者：下方去此無量無邊恆河沙等佛土，有世界名廣大，佛號明德，今現在說法。「明」名：身明、智慧明、寶樹光明。是三種明，常照世間。

廣眾德者：上方去此無量無邊恆河沙等佛土，有世界名眾月，佛號廣眾德，今現在說法。其佛弟子福德廣大故，號廣眾德。

是十方佛，善德為初，廣眾德為後。若人一心稱其名號，即得不退於阿耨多羅三藐三菩提。如偈說：

若有人得聞，說是諸佛名，即得無量德，如為寶月說。
我禮是諸佛，今現在十方，其有稱名者，即得不退轉。
東方無憂界，其佛號善德，色相如金山，名聞無邊際，
若人聞名者，即得不退轉，我今合掌禮，願悉除憂惱。
南方歡喜界，佛號栴檀德，面淨如滿月，光明無有量，
能滅諸眾生，三毒之熱惱，聞名得不退，是故稽首禮。
西方善世界，佛號無量明，身光智慧明，所照無邊際，
其有聞名者，即得不退轉，我今稽首禮，願盡生死際。
北方無動界，佛號為相德，身具眾相好，而以自莊嚴，
摧破魔怨眾，善化諸天人，聞名得不退，是故稽首禮。
東南月明界，有佛號無憂，光明踰日月，遇者滅憂惱，
常為眾說法，除諸內外苦，十方佛稱讚，是故稽首禮。
西南眾相界，佛號為寶施，常以諸法寶，廣施於一切，

諸天頭面禮，寶冠在足下，我今以五體，歸命寶施尊。
西北眾音界，佛號為華德，世界眾寶樹，演出妙法音，
常以七覺華，莊嚴於眾生，白毫相如月，我今頭面禮。
東北安隱界，諸寶所合成，佛號三乘行，無量相嚴身，
智慧光無量，能破無明闇，眾生無憂惱，是故稽首禮。
上方眾月界，眾寶所莊嚴，大德聲聞眾，菩薩無有量，
諸聖中師子，號曰廣眾德，諸魔所怖畏，是故稽首禮。
下方廣世界，佛號為明德，身相妙超絕，閻浮檀金山，
常以智慧日，開諸善根華，寶土甚廣大，我遙稽首禮。
過去無數劫，有佛號海德，是諸現在佛，皆從彼發願，
壽命無有量，光明照無極，國土甚清淨，聞名定作佛，
今現在十方，具足成十力，是故稽首禮，人天中最尊。

(2. 十方諸佛章)(華開蓮現、闡權顯實)

問曰：但聞是十佛名號，執持在心，便得不退阿耨多羅三藐三菩提；為更有餘佛、餘菩薩名，得至阿惟越致耶？

答曰：阿彌陀等佛，及諸大菩薩，

稱名一心念，亦得不退轉。

更有阿彌陀等諸佛，亦應恭敬禮拜，稱其名號。今當具說：¹無量壽佛、²世自在王佛、³師子意佛、法意佛、梵相佛、世相佛、世妙佛、慈悲佛、世王佛、人王佛、月德佛、寶德佛、相德佛、大相佛、殊蓋佛、師子鬘佛、破無明佛、智華佛、多摩羅跋拏檀香佛、持大功德佛、雨七寶佛、超勇佛、離瞋恨佛、大莊嚴佛、無相佛、寶藏佛、德頂佛、多迦羅香佛、拏檀香佛、蓮華香佛、莊嚴道路佛、龍蓋佛、雨華佛、散華佛、華光明佛、日音聲佛、蔽日月佛、琉璃藏佛、梵音佛、淨明佛、金藏佛、須彌頂佛、山王佛、音聲自在佛、淨眼佛、月明佛、如須彌山佛、日月佛、得眾佛、華王佛、梵音說佛、世主佛、師子行佛、

妙法意師子吼佛、珠寶蓋珊瑚色佛、破癡愛闇佛、水月佛、眾華佛、開智慧佛、持雜寶佛、菩提佛、華超出佛、真琉璃明佛、蔽日明佛、持大功德佛、得正慧佛、勇健佛、離諂曲佛、除惡根栽佛、大香佛、道歎佛、水光佛、海雲慧遊佛、德頂華佛、華莊嚴佛、日音聲佛、月勝佛、琉璃佛、梵聲佛、光明佛、金藏佛、山頂佛、山王佛、音王佛、龍勝佛、無染佛、淨面佛、月面佛、如須彌佛、拏檀香佛、威勢佛、燃燈佛、難勝佛、寶德佛、喜音佛、光明佛、龍勝佛、離垢明佛、師子佛、王王佛、力勝佛、華園佛、無畏明佛、香頂佛、普賢佛、普華佛、¹⁰⁷寶相佛，是諸佛世尊，現在十方清淨世界，皆稱名憶念。

(3. 西方一佛章—彌陀章)(華落蓮成、廢權立實)

阿彌陀佛本願如是：若人念我，稱名自歸，即入必定，得阿耨多羅三藐三菩提；是故常應憶念。以偈稱讚：(32 偈 128 句)

¹ 無量光明慧，身如真金山，我今身口意，合掌稽首禮。

² 金色妙光明，普流諸世界，隨物示其色，是故稽首禮。

- ³ 若人命終時，得生彼國者，即具無量德，是故我歸命。
⁴ 人能念是佛，無量力功德，即時入必定，是故我常念。
⁵ 彼國人命終，設應受諸苦，不墮惡地獄，是故歸命禮。
⁶ 若人生彼國，終不墮三趣，及與阿修羅，我今歸命禮。
⁷ 人天身相同，猶如金山頂，諸勝所歸處，是故頭面禮。
⁸ 其有生彼國，具天眼耳通，十方普無礙，稽首聖中尊。
⁹ 其國諸眾生，神變及心通，亦具宿命智，是故歸命禮。
¹⁰ 生彼國土者，無我無我所，不生彼此心，是故稽首禮。
¹¹ 超出三界獄，目如蓮華葉，聲聞眾無量，是故稽首禮。
¹² 彼國諸眾生，其性皆柔和，自然行十善，稽首眾聖主。
¹³ 從善生淨明，無量無邊數，二足中第一，是故我歸命。
¹⁴ 若人願作佛，心念阿彌陀，應時為現身，是故我歸命。

- ¹⁵ 彼佛本願力，十方諸菩薩，來供養聽法，是故我稽首。
¹⁶ 彼土諸菩薩，具足諸相好，以自莊嚴身，我今歸命禮。
¹⁷ 彼諸大菩薩，日日於三時，供養十方佛，是故稽首禮。
¹⁸ 若人種善根，疑則華不開，信心清淨者，華開則見佛。
¹⁹ 十方現在佛，以種種因緣，歎彼佛功德，我今歸命禮。
²⁰ 其土具嚴飾，殊彼諸天宮，功德甚深厚，是故禮佛足。
²¹ 佛足千輻輪，柔軟蓮華色，見者皆歡喜，頭面禮佛足。
²² 眉間白毫光，猶如清淨月，增益面光色，頭面禮佛足。
²³ 本求佛道時，行諸奇妙事，如諸經所說，頭面稽首禮。
²⁴ 彼佛所言說，破除諸罪根，美言多所益，我今稽首禮。
²⁵ 以此美言說，救諸著樂病，已度今猶度，是故稽首禮。
²⁶ 人天中最尊，諸天頭面禮，七寶冠摩尼，是故我歸命。
²⁷ 一切賢聖眾，及諸人天眾，咸皆共歸命，是故我亦禮。

²⁸乘彼八道船，能度難度海，自度亦度彼，我禮自在者。
²⁹諸佛無量劫，讚揚其功德，猶尚不能盡，歸命清淨人。
³⁰我今亦如是，稱讚無量德，以是福因緣，願佛常念我。
³¹我於今先世，福德若大小，願我於佛所，心常得清淨。
³²以此福因緣，所獲上妙德，願諸眾生類，皆亦悉當得。

(4. 過未八佛章)

又亦應念¹毗婆尸佛、²尸棄佛、³毗首婆佛、⁴拘樓珊提佛、⁵迦那迦牟尼佛、⁶迦葉佛、⁷釋迦牟尼佛，及未來世⁸彌勒佛，皆應憶念禮拜。以偈稱讚：

¹毗婆尸世尊，無憂道樹下，成就一切智，微妙諸功德，
正觀於世間，其心得解脫，我今以五體，歸命無上尊。
²尸棄佛世尊，在於芬陀利，道場樹下坐，成就於菩提，
身色無有比，如燃紫金山，我今自歸命，三界無上尊。

³毗首婆世尊，坐娑羅樹下，自然得通達，一切妙智慧，
於諸人天中，第一無有上，是故我歸命，一切最勝尊。
⁴迦求村大佛，得阿耨多羅，三藐三菩提，尸利沙樹下，
成就大智慧，永脫於生死，我今歸命禮，第一無比尊。
⁵迦那含牟尼，大聖無上尊，優曇鉢樹下，成就得佛道，
通達一切法，無量無有邊，是故我歸命，第一無上尊。
⁶迦葉佛世尊，眼如雙蓮華，尼拘樓陀樹，於下成佛道，
三界無所畏，行步如象王，我今自歸命，稽首無極尊。
⁷釋迦牟尼佛，阿輪陀樹下，降伏魔怨敵，成就無上道，
面貌如滿月，清淨無瑕塵，我今稽首禮，勇猛第一尊。
⁸當來彌勒佛，那伽樹下坐，成就曠大心，自然得佛道，
功德甚堅牢，莫能有勝者，是故我自歸，無比妙法王。

(5. 東方八佛章)

復有¹德勝佛、²普明佛、³勝敵佛、⁴王相佛、⁵相王佛、⁶無量功德明自在王佛、⁷藥王無礙佛、⁸寶遊行佛、⁹寶華佛、¹⁰安住佛、¹¹山王佛，亦應憶念，恭敬禮拜。以偈稱讚：

- ¹ 無勝世界中，有佛號德勝，我今稽首禮，及法寶僧寶。
- ² 隨意喜世界，有佛號普明，我今自歸命，及法寶僧寶。
- ³ 普賢世界中，有佛號勝敵，我今歸命禮，及法寶僧寶。
- ⁴ 善淨集世界，佛號王幢相，我今稽首禮，及法寶僧寶。
- ⁵ 離垢集世界，無量功德明，自在於十方，是故稽首禮。
- ⁶ 不誑世界中，無礙藥王佛，我今頭面禮，及法寶僧寶。
- ⁷ 金集世界中，佛號寶遊行，我今頭面禮，及法寶僧寶。
- ⁸ 美音界寶華，安立山王佛，我今頭面禮，及法寶僧寶。

今是諸如來，住在東方界，我以恭敬心，稱揚歸命禮。
唯願諸如來，深加以慈愍，現身在我前，皆令自得見。

(6. 三世諸佛章)

復次，過去、未來、現在諸佛，盡應總念，恭敬禮拜。以偈稱讚：

過去世諸佛，降伏眾魔怨，以大智慧力，廣利於眾生；
彼時諸眾生，盡心皆供養，恭敬而稱揚，是故頭面禮。
現在十方界，不可計諸佛，其數過恆沙，無量無有邊；
慈愍諸眾生，常轉妙法輪，是故我恭敬，歸命稽首禮。
未來世諸佛，身色如金山，光明無有量，眾相自莊嚴；
出世度眾生，當入於涅槃，如是諸世尊，我今頭面禮。

(7. 諸大菩薩章) (143 位)

復應憶念諸大菩薩：¹善意菩薩、²善眼菩薩、³聞月菩薩、尸毗王菩薩、一切

勝菩薩、知大地菩薩、大藥菩薩、鳩舍菩薩、阿離念彌菩薩、頂生王菩薩、喜見菩薩、鬱多羅菩薩、和和檀菩薩、長壽王菩薩、屬提菩薩、韋藍菩薩、睽菩薩、月蓋菩薩、明首菩薩、法首菩薩、法利菩薩、彌勒菩薩，復有金剛藏菩薩、金剛首菩薩、無垢藏菩薩、無垢稱菩薩、除疑菩薩、無垢德菩薩、網明菩薩、無量明菩薩、大明菩薩、無盡意菩薩、意王菩薩、無邊意菩薩、日音菩薩、月音菩薩、美音菩薩、美音聲菩薩、大音聲菩薩、堅精進菩薩、常堅菩薩、堅發菩薩、堅莊菩薩、常悲菩薩、常不輕菩薩、法上菩薩、法意菩薩、法喜菩薩、法首菩薩、法積菩薩、發精進菩薩、智慧菩薩、淨威德菩薩、那羅延菩薩、善思惟菩薩、法思惟菩薩、跋陀婆羅菩薩、法益菩薩、高德菩薩、師子遊行菩薩、喜根菩薩、上寶月菩薩、不虛德菩薩、龍德菩薩、文殊師利菩薩、妙音菩薩、雲音菩薩、勝意菩薩、照明菩薩、勇眾菩薩、勝眾菩薩、威儀菩薩、師子意菩薩、上意菩薩、益意菩薩、增益菩薩、寶明菩薩、慧頂菩薩、樂說頂菩薩、有

德菩薩、觀世自在王菩薩、陀羅尼自在王菩薩、大自在王菩薩、無憂德菩薩、不虛見菩薩、離惡道菩薩、一切勇健菩薩、破闇菩薩、功德寶菩薩、華威德菩薩、金瓔珞明德菩薩、離諸陰蓋菩薩、心無閼菩薩、一切行淨菩薩、等見菩薩、不等見菩薩、三昧遊戲菩薩、法自在菩薩、法相菩薩、明莊嚴菩薩、大莊嚴菩薩、寶頂菩薩、寶印手菩薩、常舉手菩薩、常下手菩薩、常慘菩薩、常喜菩薩、喜王菩薩、得辯才音聲菩薩、虛空雷音菩薩、持寶炬菩薩、勇施菩薩、帝網菩薩、馬光菩薩、空無閼菩薩、寶勝菩薩、天王菩薩、破魔菩薩、電德菩薩、自在菩薩、頂相菩薩、出過菩薩、師子吼菩薩、雲陰菩薩、能勝菩薩、山相幢王菩薩、香象菩薩、大香象菩薩、白香象菩薩、常精進菩薩、不休息菩薩、妙生菩薩、華莊嚴菩薩、觀世音菩薩、得大勢菩薩、水王菩薩、山王菩薩、帝網菩薩、寶施菩薩、破魔菩薩、莊嚴國土菩薩、金髻菩薩、¹⁴³珠髻菩薩。如是等諸大菩薩，皆應憶念，恭敬禮拜，求阿惟越致也。

《十二禮》

龍樹菩薩 造

- ¹ 稽首天人所恭敬，阿彌陀佛兩足尊，在彼微妙安樂國，無量佛子眾圍繞。
- ² 金色身淨如山王，奢摩他行如象步，兩目淨若青蓮華，故我頂禮彌陀尊。
- ³ 面善圓淨如滿月，威光猶如千日月，聲如天鼓俱翅羅，故我頂禮彌陀尊。
- ⁴ 觀音頂戴冠中住，種種妙相寶莊嚴，能伏外道魔憍慢，故我頂禮彌陀尊。
- ⁵ 無比無垢廣清淨，眾德皎潔如虛空，所作利益得自在，故我頂禮彌陀尊。
- ⁶ 十方名聞菩薩眾，無量諸魔常讚歎，為諸眾生願力住，故我頂禮彌陀尊。
- ⁷ 金底寶間池生華，善根所成妙臺座，於彼座上如山王，故我頂禮彌陀尊。
- ⁸ 十方所來諸佛子，顯現神通至安樂，瞻仰尊顏常恭敬，故我頂禮彌陀尊。
- ⁹ 諸有無常無我等，亦如水月電影露，為眾說法無名字，故我頂禮彌陀尊。

- ¹⁰ 彼尊佛刹無惡名，亦無女人惡道怖，眾人至心敬彼尊，故我頂禮彌陀尊。
- ¹¹ 彼尊無量方便境，無有諸趣惡知識，往生不退至菩提，故我頂禮彌陀尊。
- ¹² 我說彼尊功德事，眾善無邊如海水，所獲善根清淨者，迴施眾生彼國。

《易行品》「本願釋略解」講義

慧淨法師 編撰

龍樹菩薩《易行品》「本願釋」之文：

阿彌陀佛本願如是：若人念我，稱名自歸，即入必定，得阿耨多羅三藐三菩提；是故常應憶念。

直以「第十八願」為「本願」，非十九，非二十。何以故？如下釋。

「若人」——願文「十方眾生」之謂。然十方眾生通指十法界之中佛界以外九法界眾生，而此「若人」唯指六凡之中的人道，顯示第十八願「本為凡夫，兼為聖人」之旨，凡夫之中，人道為本，餘趣為旁。蓋天人正樂，修羅方瞋，三惡愚苦，唯人道苦樂互具，易生厭穢欣淨、離苦得樂之願行。

「念我」「稱名」——願文「乃至十念」。「我」者彌陀名號，此名號有無量無邊不可思議功德力用，其力用者何？如《觀經》言「光明遍照十方世界，念佛眾生

攝取不捨」，善導《往生禮讚》（《聖教集》八六二頁）釋言：「彼佛光明無量，照十方國，無所障礙，唯觀念佛眾生，攝取不捨，故名阿彌陀。」

可知：願文「乃至十念」之「念」者，念南無阿彌陀佛名號，念南無阿彌陀佛名號即是「稱念佛名」，故言「念我稱名」，即是四種念佛之中「稱名念佛」，非餘三種之念佛。此即顯示龍樹菩薩斷定判明第十八願之「乃至十念」為「稱名念佛」。

「自歸」——願文「至心信樂，欲生我國」，成就文「至心迴向，願生彼國」。

「自」者自己，如本品《讚彌陀偈》多言「是故我歸命」，亦如《往生論》天親菩薩自言「我一心歸命」。

不顧他人，排除障礙，我儘管一心歸命。自己生死大事，豈可看人臉色而生顧慮？故應不慮他人，應自己勸勉策勵，突破萬難，誓必此生，達成人生目的。《小經》釋尊三次勸勉眾生願生，三勸即是常勸，顯示釋尊之本懷。是故善導大師《往生禮讚》（《聖教集》八六八頁）言：「各聞強健有力時，自策自勵求常住。」此亦是自歸之意。

「即入必定」——願文「若不生者，不取正覺」，成就文「即得往生，住不退轉」。

「必定」——必定成佛之位。亦名正定聚、不退轉。《大智度論》九十三卷言：「阿鞞跋致（不退）即是必定。……必定者，必當作佛。」

「即」有「同時即」與「異時即」，此是「同時即」之意，如《讚彌陀偈》言：「人能念是佛，無量功德，即時入必定，是故我常念。」此「即時入必定」顯示「念我稱名自歸」之人，已是「平生業成，現生不退」之人。

《小經》言：「極樂國土眾生者，皆是阿鞞跋致，其中多有一生補處。」

善導《觀經疏》（《聖教集》四六二頁）釋言：「聖眾莊嚴，即現在彼眾，及十方法界同生者是。」

「得阿耨多羅三藐三菩提」——《小經》言：「欲生阿彌陀佛國者，是諸人等，皆得不退轉於阿耨多羅三藐三菩提。」

「常應憶念」——本願、成就「乃至十念，一念」之「乃至」。《小經》「若一日……若七日」之「若」。「上盡一形，下至十念一念」之意。

「念我稱名」——口稱成因由法德，全德成名令口稱。

「本願之對象」——不論何人：聖凡善惡，男女老少，緇素賢愚，皆總包含。

「本願之方法」——念我稱名自歸。

「本願之利益」——現當二益（現生必定，往生證果）。

「本願之呼喚」——呼喚眾生「常應憶念」。

本願取意文——如明燈，照亮行者前程，指出目的與方法，明示安身立命之處。給人安心，給人歡喜，給人希望，給人利益。

「本願取意文」是《易行品》（《十住論》第九品）之骨髓、核心、歸趨，《易行品》目的在說此彌陀本願。易行中最極易行，方便中第一方便；此方便非過程，乃直達目標之方法，龍樹菩薩思想圓熟之所在，亦彼一生自行化他之歸趨與目的。

藕益《阿彌陀經要解》言：「一切方便之中，求其至直捷至圓頓者，莫若念佛求生淨土。……可謂方便中第一方便，了義中無上了義，圓頓中最極圓頓。」

《易行品》亦言：

若人欲疾至，不退轉地者，應以恭敬心，執持稱名號。

「疾至」——非一萬劫或一大劫，非多劫多生無量生死，亦非他土不退，乃此土此生不退。

下文之「若菩薩欲於此身得至阿惟越致地，成就阿耨多羅三藐三菩提者，應當念是十方諸佛，稱其名號」可知。

《大經》言：「即得往生，住不退轉。」

《易行品》釋言「即入必定」、「即時入必定」。

明知「同時即」，非「異時即」，顯示「現生不退」。

何以故？攝取不捨故，臨終來迎故。

「應」——勸勉之辭。

「恭敬」——《大智度論》三十卷言：「謙遜畏難為恭，推其智德為敬。」

謙下自身，崇敬佛德，名為恭敬。

所尊所重唯彌陀，唯歸彌陀一佛。萬德洪名，萬善總體，無欠無餘。

《大經》：「謙敬聞奉行，踴躍大歡喜。」機法二種深信之相。

《大經》：「憍慢弊懈怠，難以信此法。」自力行者，憍慢無謙敬心，不能信此法。

「執持」——信力故執受在心，堅固不移；念力故住持不忘，不散不失。一旦信受，永不捨離，稱名念佛，念念不捨。

「恭敬執持」——恭敬約信機信法之相狀，執持約堅固不失之力用。

稱名之利益，以不退轉為其所期，所謂「稱名自歸，即入必定」。

「稱名、易行疾至、不退轉」講義

慧淨法師 編撰

《易行品》以彌陀「本願稱名」之「易行」為宗，現生不退、往生成佛為趣。

一、《易行品》「難易二道判」之文：

佛法有無量門：如世間道，有難有易；陸道步行則苦，水道乘船則樂。

菩薩道亦如是：或有勤行精進，或有以信方便，易行疾至阿惟越致者。

二、《易行品》「稱名易行疾至」之偈：

若人欲疾至，不退轉地者，應以恭敬心，執持稱名號。

若菩薩欲於此身得至阿惟越致地，成就阿耨多羅三藐三菩提者，

應當念是十方諸佛，稱其名號。

- 欲疾至，非疾欲至。
- 此偈顯示信之具體內容，亦即「易行道」易行疾至之法即是「稱名」。稱名即是「易行」，稱名即得「疾至」。既容易，又殊勝。

- 疾至不退轉——非一萬劫或一大劫，非多生多劫無量生死，亦非他土不退，乃此土此生不退。

至簡至易，極頓極圓。一般消費，最高享受。

- 恭敬——內心謙恭，外相崇敬。虔誠恭敬，至誠懇切。徹底放下，全身靠倒。
- 執持稱名號——「執持」即是「稱名號」。不論知不知、信不信、淨不淨，但一向「專稱彌陀佛名」。
- 念十方諸佛——反顯法。以念十方諸佛反顯專念彌陀一佛。

彌陀是「諸佛之王」，念彌陀即念十方諸佛。

念彌陀，彌陀攝取不捨，念彌陀，彌陀臨終來迎。

三、《易行品》「即入必定」之偈：

人能念是佛，無量力功德，即時入必定，是故我常念。

四、《易行品》「歸宗」之文：

阿彌陀佛本願如是：若人念我，稱名自歸，即入必定，得阿耨多羅三藐三菩提；是故常應憶念。

此文合採本願及成就文，以彰「易行極致」。

- 本願——直以第十八願為根本願，第十九、二十及其餘諸願，皆非根本願。為使眾生欣慕極樂淨土而歸第十八願，故餘四十七願謂之「欣慕願」。君子務本，本立而道生。故應掌握根本。
- 本願如是——「如是」者，下之「念我、稱名、自歸、必定」，非此則非彌陀本願。有具體內容，亦即方法、目標。清楚明朗，一目瞭然。
- 若人——願文「十方眾生」，成就文「諸有眾生」。以六道中人道為主，是凡非聖，是人非天。「本為凡夫，非為聖人」。曇鸞大師言「一切外凡夫人」，善導大師言「一切善惡凡夫」。我也有分，感恩涕零，一心歸命。

- 念我——「念」者願文「乃至十念」之念。「我」者彌陀。念者戀也，如戀情人，日夜不忘。念者黏也，生佛相黏，一體不離。念者憶也，如子憶母，時時在懷。念者稱也，稱念彌陀，念念不捨。此即「信受彌陀救度，專稱彌陀佛名，願生彌陀淨土」，與佛親近，與佛一體，猶如水乳交融。

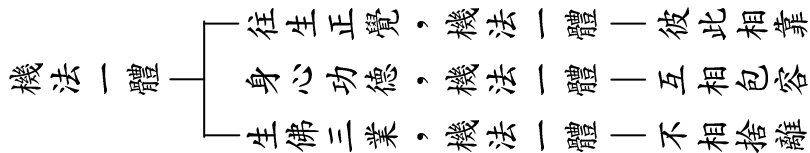

《觀經》言：

諸佛如來是法界身，入一切眾生心想中。

此是「反顯法」，以十方諸佛反顯彌陀一佛，且念彌陀一佛容易，念十方諸佛困難。

《觀經》言：

「光明遍照十方世界，念佛眾生攝取不捨。」此是「直接法」，唯舉彌陀一佛攝取不捨，非舉十方諸佛。

母豈不愛子，子豈不愛母？因迷而隔，因悟而親。

信知此理，自然母子相親，心心相印，函蓋相合。

眾生不知之時，彌陀已備；眾生未求之時，彌陀已給。

信知此理，慚愧感恩，天性自然，憶佛念佛，念念不捨。

如失子認父，如浪子歸家。非感恩，非不感恩。如「謝謝」二字，謝謝母親與謝謝外人，其心迥異，天性自然故。

子若求母，徒令母悲，不以母為母，以為外人故。

眾生求彌陀，徒令彌陀悲，不以彌陀為大慈大悲故，不以彌陀為我願行故，不以彌陀與我一體故。

親緣——父精母血故親，非此則不親，天性自相關。

「若不生者，不取正覺」之彌陀既成正覺，即是成就我之往生。信知此理，一

心歸命，即與佛一體，自然往生。

- 稱名——口業稱名，專稱彌陀佛名。

淨土宗傳承祖師解釋本願文之「乃至十念」之「念」為「稱念」之念者，始自龍樹菩薩《易行品》。

窺基大師《西方要訣》言：

諸佛願行，成此果名，但能念號，具包眾德，故成大善，不廢往生。

偈言：

以名召德本融通，彼佛分明在口中；

果得持名無異念，聲聲露出紫金容。

口稱成因由法德，全德成名令口稱。

法然上人言：

體外無名，名外無體。萬善妙體，即名號六字；恒沙功德，備口稱一行。

法然上人《選擇集》標宗之文：

南無阿彌陀佛，往生之業，念佛為本。

《選擇集》結歸之文：

正定之業者，即是稱佛名，稱名必得生，依佛本願故。

- 自歸——願文「欲生我國」，成就文「願生彼國」。

「念我稱名」即是「自歸」，自歸即是「南無歸命」。身心性命歸於彌陀，與佛一體，心心相印，函蓋相合；佛命生命，一體不離。

正覺之彌陀，歸命之眾生，生佛一體；佛心有生，生心有佛。

- 即入必定——願文言「若不生者，不取正覺」，成就文言「即得往生，住不退轉」。

「必定」者，必定成佛之位，亦名正定聚，亦名不退轉。《大智度論》九十三卷言：「阿鞞跋致（不退）即是必定，必定者，必當作佛。」

「即」有「同時即」，與「異時即」，此是「同時即」，如「即入必定」之偈言：

「人能念是佛，無量功德，即時入必定，是故我常念。」

此「即入必定」顯示「念我稱名自歸」之人，已是「平生業成，現生不退」

之人；即時不退於佛格，往生剎那，頓超十地，快速成佛。

曇鸞大師言：

經言十念者，明業事成辦耳。

不斷煩惱得涅槃分。

不從一地至一地。

- 念我、稱名、自歸、必定——此是淨土宗之「宗旨」

念我——信受——信受彌陀救度，

稱名——專稱——專稱彌陀佛名，

自歸——願生——願生彌陀淨土，

必定——度生——廣度十方眾生。

- 常應憶念——結歸一向「專稱彌陀佛名」之意。

善導大師言：

一心專念，彌陀名號，行住坐臥，不問時節久近，念念不捨者，是名正定之業，順彼佛願故。